

FACHPREISLISTE

06/2026

Inklusive
Wärmepumpen-Heizkörper
GALANT NT & THEMA NT



HM
HEIZKÖRPER

HM
HEIZKÖRPER

WÄRME MIT TRADITION

Die Fertigung unserer HM-Heizkörper findet seit über 30 Jahren in Dingelstädt / Thüringen in der Mitte Deutschlands statt. Dabei wird ausschließlich hochwertiger Qualitätsstahl eingesetzt, die automatisierte High-Tech-Fertigung auf 5 Produktionslinien „Made in Germany“ garantiert die gleichbleibend gute Qualität. Über 10 Millionen Heizkörper wurden hier bereits gefertigt und in Europa verbaut.



TYPISCH HM

HM HEIZKÖRPER GMBH HEATING TECHNOLOGY

Egal für welches unserer Modelle Sie sich entscheiden – wir bringen Behaglichkeit in jeden Raum. Ob in der Altbausanierung oder im Neubau - unsere Heizkörper sind kompatibel mit allen Wärmeerzeugern: Sei es über herkömmliche Öl- oder Brennwertthermen, Wärmepumpen oder Solarthermie. Mit der entsprechenden Auslegung steht Ihnen der Einsatz in so gut wie jedem Objekt zur Verfügung.

Schnelle Fertigungszeiten, kurze Transportwege und eine Lagerhaltung mit ca. 100.000 Heizkörpern im Werk ermöglichen mit unserem Partnernetzwerken in Handel und Handwerk eine gute Verfügbarkeit unseres gesamten Sortiments.

Alle Heizkörper werden in unserem Werk in Dingelstädt gefertigt. Die Qualität unterliegt ständiger Beobachtung durch interne wie externe Prüfungen. Alle Produkte entsprechen den gängigen Normen – sei es in der Verarbeitungsqualität, der Wärmeleistung, Umweltauflagen oder Befestigungsrichtlinien wie der VDI 6036.



Inhaltsverzeichnis

		Rabattgruppe	Seite
GALANT	Universalheizkörper	I	8 – 9
CENTARA	Mittelanschlussheizkörper	I	10 – 11
GALANT Vertikal	Vertikalheizkörper	I	12 – 13
GALANT NT	Wärmepumpenheizkörper	II	16 – 17
THEMA NT	Wärmepumpenheizkörper	II	18 – 19
THEMA UNI	Universalheizkörper plan	III	22 – 23
THEMA M	Mittelanschlussheizkörper plan	III	24 – 25
THEMA Vertikal	Vertikalheizkörper plan	III	26 – 27
THEMA Vertikal Typ 22 NEU!	Vertikalheizkörper plan	VII	28 – 29
CLASSIC C-AT	Austauschheizkörper	IV	32 – 33
SPA	Badheizkörper	V	34 – 35
THETIS & THETIS-E	Badheizkörper	V	38 – 39
Zubehör			
	Schienen und Sets	VI	40
	Befestigung, Regulierung, Abdeckung...	VI	40 – 43
Montage			44 – 45
Hinweise			
	Heizkörperbefestigung, Lieferkonditionen, Farbgebung		46
Einstelldiagramm			
	für Regeldifferenz und Korrekturtabelle		47

GALANT

ELEGANT & ZEITLOS

Heizkörper sind für viele Jahre ein wesentlicher Teil Ihrer Inneneinrichtung: Sie bleiben meist für über 25 Jahre im Wohnraum und sind oft im täglichen Blickfeld. Daher sollten Sie ein paar Minuten in das Aussehen Ihrer Heizkörper investieren.

Die Flachprofilierung unseres GALANT Heizkörpers hebt sich vehement vom Design aller anderen Mitbewerbermodelle ab. Modern erscheint der GALANT als Blickfang in Ihren Räumen. Die feine Profilierung gibt dem GALANT seinen schlanken und hochwertigen Schliff. Elegant und zeitlos.

Die breiten Wasserkanäle des GALANT sorgen weiterhin für eine gleichförmig warme Oberfläche. Das unverwechselbare Galant-Design mit fließend integrierter Abdeckung und fest verschweißten Seitenteilen ist darüber hinaus leicht wieder erkennbar und eine gute „Visitenkarte“ für eine hochwertige Installation.

Die auch ohne Werkzeug leicht abnehmbare Abdeckung sichert nachhaltig die Konvektionsleistung. Staubknäuel innerhalb der Konvektionsschächte lassen sich einfach und ohne Montagewerkzeug entfernen, welche sonst langfristig zu einer deutlichen Leistungsminderung führen können.

Die umweltfreundliche Dreischicht-Lackierung schützt nachhaltig vor Beschädigungen und Rost. Dank einer hochmodernen Lackieranlage können alle HM Heizkörper in diversen RAL – Farben für individuelle Abstimmungen Ihrer Wohnung bestellt werden.

Unser GALANT eignet sich für alle Einsatzorte: Ob als Konvektor mit 200mm Bauhöhe bei bodentiefen Fenstern, als Vertikalversion in Bad, Flur, Küche oder in Standardausführungen für alle möglichen Anschlussarten bei Renovierung oder im Neubau.



Die auch ohne Werkzeug leicht abnehmbare Abdeckung sichert nachhaltig die Konvektionsleistung. Staubknäuel innerhalb der Konvektionsschächte, die langfristig zu einer deutlichen Leistungsminderung führen, können leicht entfernt werden.

- mit Universal- und Mittelanschluss
- Bauhöhen 200, 350, 500, 600, 900 mm
- bis zu 3000 mm Baulänge
- auch als Vertikalausführung lieferbar
- der GALANT ist variabel einsetzbar, drehbar, und durch 6-Muffen-Anschlussstechnik als Ventilheizkörper oder Kompaktheizkörper verwendbar



GALANT – Universalheizkörper

BL / mm	Bauhöhe / mm Typ	GALANT plus 200		GALANT plus 350			500				600				900			
		22	33	21	22	33	20	21	22	33	20	21	22	33	20	21	22	33
400	Bestell-Nr. 70°/55°/20°						2-500420	2-500421	2-500422	2-500433	2-600420	2-600421	2-600422	2-600433	2-900420	2-900421	2-900422	2-900433
	70°/55°/20°						271	351	451	661	315	403	530	753	448	568	736	1033
	55°/45°/20°						171	222	286	416	198	254	332	472	282	359	461	647
	Preis/Stück						173 €	199 €	227 €	332 €	180 €	214 €	231 €	355 €	206 €	244 €	290 €	427 €
500	Bestell-Nr. 70°/55°/20°						2-500520	2-500521	2-500522	2-500533	2-600520	2-600521	2-600522	2-600533	2-900520	2-900521	2-900522	2-900533
	70°/55°/20°						339	439	564	826	394	504	662	941	560	711	921	1292
	55°/45°/20°						214	278	357	520	247	318	415	591	353	449	576	809
	Preis/Stück						182 €	212 €	242 €	335 €	188 €	231 €	247 €	355 €	220 €	264 €	319 €	469 €
600	Bestell-Nr. 70°/55°/20°	2-200622	2-200633	2-350621	2-350622	2-350633	2-500620	2-500621	2-500622	2-500633	2-600620	2-600621	2-600622	2-600633	2-900620	2-900621	2-900622	2-900633
	70°/55°/20°	359	535	437	567	839	407	526	677	991	473	604	794	1129	671	853	1105	1550
	55°/45°/20°	225	332	278	350	515	256	334	428	624	296	382	497	709	424	539	691	971
	Preis/Stück	251 €	353 €	226 €	255 €	355 €	187 €	222 €	251 €	355 €	195 €	242 €	256 €	377 €	235 €	279 €	340 €	507 €
700	Bestell-Nr. 70°/55°/20°	2-200722	2-200733	2-350721	2-350722	2-350733	2-500720	2-500721	2-500722	2-500733	2-600720	2-600721	2-600722	2-600733	2-900720	2-900721	2-900722	2-900733
	70°/55°/20°	419	624	510	662	979	475	614	790	1156	552	705	927	1317	783	995	1289	1808
	55°/45°/20°	263	387	324	408	601	299	389	500	728	346	445	580	827	494	629	806	1133
	Preis/Stück	270 €	380 €	244 €	276 €	387 €	199 €	242 €	270 €	382 €	206 €	262 €	276 €	405 €	251 €	311 €	373 €	561 €
800	Bestell-Nr. 70°/55°/20°	2-200822	2-200833	2-350821	2-350822	2-350833	2-500820	2-500821	2-500822	2-500833	2-600820	2-600821	2-600822	2-600833	2-900820	2-900821	2-900822	2-900833
	70°/55°/20°	478	713	583	756	1119	542	702	902	1322	630	806	1059	1506	895	1137	1473	2066
	55°/45°/20°	300	442	370	466	687	342	445	571	832	395	509	663	945	565	718	922	1294
	Preis/Stück	279 €	400 €	261 €	289 €	405 €	212 €	256 €	289 €	410 €	220 €	278 €	295 €	438 €	274 €	335 €	402 €	610 €
900	Bestell-Nr. 70°/55°/20°	2-200922	2-200933	2-350921	2-350922	2-350933	2-500920	2-500921	2-500922	2-500933	2-600920	2-600921	2-600922	2-600933	2-900920	2-900921	2-900922	2-900933
	70°/55°/20°	538	802	656	851	1259	610	789	1015	1487	709	906	1192	1694	1007	1279	1657	2325
	55°/45°/20°	338	498	417	525	773	384	500	643	936	445	572	746	1063	635	808	1037	1456
	Preis/Stück	306 €	435 €	279 €	314 €	442 €	224 €	274 €	311 €	438 €	235 €	301 €	314 €	469 €	296 €	362 €	434 €	657 €
1000	Bestell-Nr. 70°/55°/20°	2-201022	2-201033	2-351021	2-351022	2-351033	2-501020	2-501021	2-501022	2-501033	2-601020	2-601021	2-601022	2-601033	2-901020	2-901021	2-901022	2-901033
	70°/55°/20°	598	891	729	945	1399	678	877	1128	1652	788	1007	1324	1882	1119	1421	1841	2583
	55°/45°/20°	375	553	463	583	859	427	556	714	1040	494	636	829	1181	706	898	1152	1618
	Preis/Stück	319 €	452 €	296 €	327 €	460 €	238 €	290 €	327 €	467 €	249 €	321 €	337 €	497 €	319 €	387 €	467 €	709 €
1100	Bestell-Nr. 70°/55°/20°	2-201122	2-201133	2-351121	2-351122	2-351133	2-501120	2-501121	2-501122	2-501133	2-601120	2-601121	2-601122	2-601133	2-901120	2-901121	2-901122	2-901133
	70°/55°/20°	658	980	802	1040	1539	746	965	1241	1817	867	1108	1456	2070	1231	1563	2025	2841
	55°/45°/20°	413	608	509	641	945	470	612	785	1144	543	700	912	1299	777	988	1267	1780
	Preis/Stück	344 €	488 €	317 €	353 €	497 €	255 €	318 €	353 €	503 €	268 €	347 €	363 €	538 €	350 €	434 €	521 €	796 €
1200	Bestell-Nr. 70°/55°/20°	2-201222	2-201233	2-351221	2-351222	2-351233	2-501220	2-501221	2-501222	2-501233	2-601220	2-601221	2-601222	2-601233	2-901220	2-901221	2-901222	2-901233
	70°/55°/20°	718	1069	875	1134	1679	814	1052	1354	1982	946	1208	1589	2258	1343	1705	2209	3100
	55°/45°/20°	450	664	556	700	1031	512	667	857	1248	593	763	995	1417	847	1078	1382	1942
	Preis/Stück	355 €	507 €	337 €	367 €	514 €	264 €	330 €	367 €	522 €	274 €	360 €	377 €	561 €	386 €	477 €	527 €	876 €
1400	Bestell-Nr. 70°/55°/20°	2-201422	2-201433	2-351421	2-351422	2-351433	2-501420	2-501421	2-501422	2-501433	2-601420	2-601421	2-601422	2-601433	2-901420	2-901421	2-901422	2-901433
	70°/55°/20°	837	1247	1021	1323	1959	949	1228	1579	2313	1103	1410	1854	2635	1567	1989	2577	3616
	55°/45°/20°	525	774	648	816	1203	598	778	1000	1456	692	890	1161	1653	988	1257	1613	2265
	Preis/Stück	389 €	561 €	375 €	400 €	565 €	289 €	367 €	402 €	576 €	304 €	399 €	416 €	622 €	423 €	524 €	587 €	963 €
1600	Bestell-Nr. 70°/55°/20°	2-201622	2-201633	2-351621	2-351622	2-351633	2-501620	2-501621	2-501622	2-501633	2-601620	2-601621	2-601622	2-601633	2-901622	2-901633	NEU!	NEU!
	70°/55°/20°	957	1426	1166	1512	2238	1085	1403	1805	2643	1261	1611	2118	3011	1843	2946	4133	5259
	55°/45°/20°	600	885	741	933	1374	683	890	1142	1664	790	1018	1326	1890	658 €	1.242 €		
	Preis/Stück	427 €	612 €	407 €	438 €	617 €	321 €	400 €	442 €	632 €	332 €	438 €	452 €	678 €				
1800	Bestell-Nr. 70°/55°/20°	2-201822	2-201833	2-351821	2-351822	2-351833	2-501820	2-501821	2-501822	2-501833	2-601820	2-601821	2-601822	2-601833	2-901822	2-901833		
	70°/55°/20°	1076	1604	1312	1701	2518	1220	1579	2030	2974	1418	1813	2383	3388				
	55°/45°/20°	675	995	833	1049	1546	769	1001	1285	1872	889	1145	1492	2126				
	Preis/Stück	460 €	666 €	445 €	474 €	670 €	347 €	438 €	479 €	689 €	360 €	479 €	494 €	740 €				
2000	Bestell-Nr. 70°/55°/20°	2-202022	2-202033	2-352021	2-352022	2-352033	2-502020	2-502021	2-502022	2-502033	2-602020	2-602021	2-602022	2-602033	2-902022	2-902033		
	70°/55°/20°	1196	1782	1458	1890	2798	1356	1754	2256	3304	1576	2014	2648	3764				
	55°/45°/20°	750	1106	926	1166	1718	854	1112	1428	2080	988	1272	1658	2362				
	Preis/Stück	525 €	757 €	481 €	545 €	765 €	391 €	499 €	550 €	801 €	408 €	550 €	564 €	861 €				
2200	Bestell-Nr. 70°/55°/20°	2-202222	2-202233	2-352222	2-352233		2-502221	2-502222	2-502233		2-602220	2-602221	2-602222	2-602233	2-902222	2-902233		
	70°/55°/20°	1316	1960	1312	1701	2079	1929	2482	3634		1734	2215	2913	4140				
	55°/45°/20°	825	1217	1021	1283	1890	1223	1571	2288		1087	1399	1824	2598				
	Preis/Stück	564 €	814 €	579 €	819 €		550 €	588 €	956 €		449 €	605 €	610 €	1.118 €				
2600	Bestell-Nr. 70°/55°/20°	2-202622	2-202633	2-352622	2-352633		2-502621	2-502622	2-502633		2-602621	2-602622	2-602633		2-902622	2-902633		
	70°/55°/20°	1555	2317	2457	3637		2280	2933	4295		2618	3442	4893		3071			
	55°/45°/20°	975	1438	1516	2233		1446	1856	2704		1654	2155	3071					
	Preis/Stück	635 €	922 €	660 €	936 €		605 €	669 €	1.236 €		667 €	691 €	1.316 €					
3000	Bestell-Nr. 70°/55°/20°	2-203022	2-203033	2-353022	2-353033		2-503021	2-503022	2-503033		2-603021	2-603022	2-603033		2-903022	2-903033		
	70°/55°/20°	1794	2673	2835	4197		2631	3384	4956		3021	3972	5646					
	55°/45°/20°	1125	1659	1749	2577		1668	2142	3120		1908	2487	3543					
	Preis/Stück	715 €	1.035 €	739 €	1.044 €		666 €	751 €	1.422 €		731 €	775 €	1.515 €					
bezogen auf BL 1000 mm	75°/65°/20°	744	1112	900	1184	1757	842	1085	1397	2050	980	1248	1647	2339	1388	1761	2291	3213
	70°/55°/20°	598	891	729	945	1399	678	877	1128	1652	788	1007	1324	1882	1119	1421	1841	2583

Ausschreibungstext GALANT

- feinprofilierter Universalheizkörper aus Qualitätsstahl
 - doppel- oder dreilagiger Aufbau in beidseitig geschlossener Ausführung
 - mit fest verschweißten Seitenverkleidungen
 - aufgesteckte, zur bequemen Innenreinigung leicht abnehmbare Design-Abdeckung, werksseitig montiert
 - Nabenabstand = Nennbauhöhe - 55 mm
 - Wärmeleistung nach EN 442
 - mit integrierter Ventilgarnitur 6 x 21,3 mm (G 1/2") für den Anschluss von unten, rechts- oder linksseitig (wahlweise auch seitlich anschließbar)
 - umweltfreundliche ATL-Grundierung
 - mit Epoxydharz-Pulverbeschichtung nach DIN 55 900
 - Farbton RAL 9016, weitere RAL-Farben auf Anfrage
 - Transport- und Montageverpackung
 - Befestigung mittels HM-Federzugkonsole, kunststoffbeschichtet in RAL 9016 oder Standkonsole, kunststoffbeschichtet in RAL 9016 oder Bohrkonzole in Verbindung mit HM-Federzugkonsole
 - QM-System zertifiziert nach DIN EN ISO 9001
- Anschlüsse: 4 x 21,3 mm (G 1/2") seitlich, 2 x 21,3 mm (G 1/2") unten, Innengewinde, nach ISO 228
- Betriebsdruck: 6 bar (10 bar auf Anfrage)
- Prüfdruck: 8 bar
- Temperatur: max. 110 °C
- Medium: Wasser

Anschlussvarianten GALANT

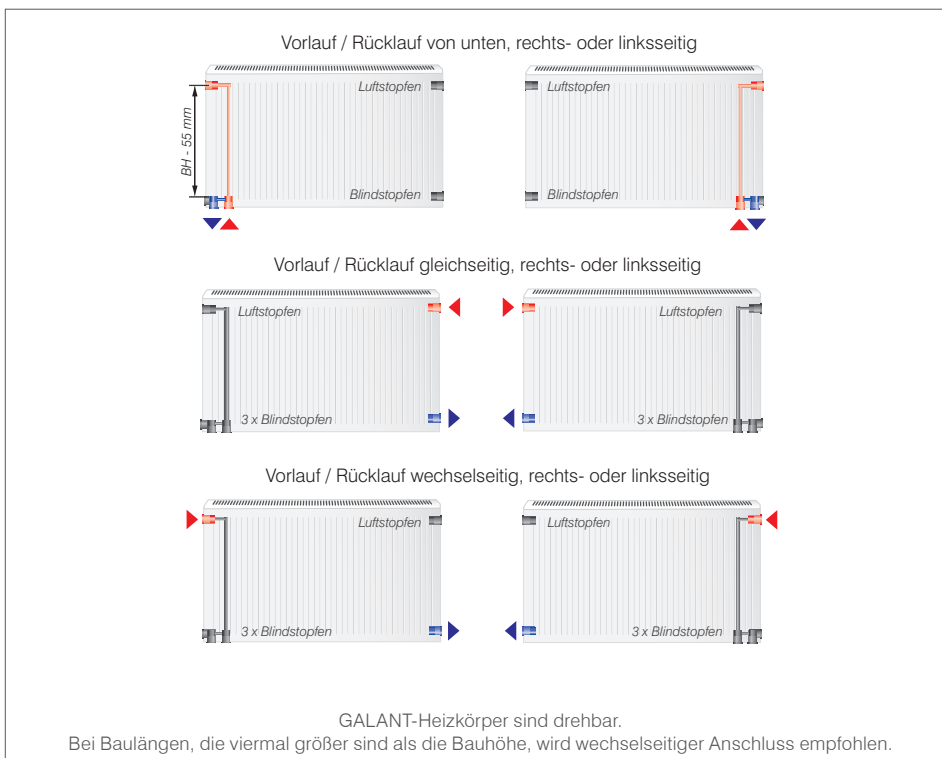

* Bauhöhen 400, 550 & 950 über Anschlusswinkel HM für seitlichen Anschluss

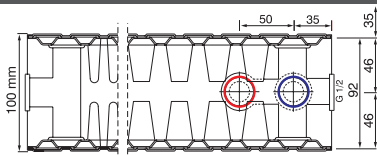

Typ 22 plus/Typ 22
Bautiefe 100 mm

Wand

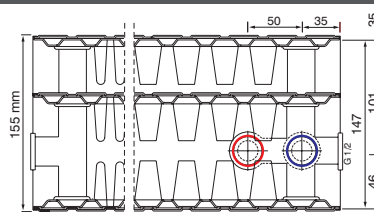

Typ 33 plus/Typ 33
Bautiefe 155 mm

CENTARA – Mittelanschlussheizkörper

BL / mm	Bauhöhe / mm Typ	350			500				600				900				
		21	22	33	20	21	22	33	20	21	22	33	20	21	22	33	
400	Bestell-Nr. 70°/55°/20°				21-500420	21-500421	21-500422		21-600420	21-600421	21-600422		21-900420	21-900421	21-900422	21-900433	
	55°/45°/20°				261	338	422		297	390	501		416	478	625	896	
	Preis/Stück				167	218	276		190	254	324		263	307	399	570	
500	Bestell-Nr. 70°/55°/20°				21-500520	21-500521	21-500522	21-500533	21-600520	21-600521	21-600522	21-600533	21-900520	21-900521	21-900522	21-900533	
	55°/45°/20°				327	422	528	792	372	488	627	873	520	598	782	1121	
	Preis/Stück				209	273	345	511	237	317	405	559	329	384	499	713	
600	Bestell-Nr. 70°/55°/20°	21-350621	21-350622	21-350633	21-500620	21-500621	21-500622	21-500633	21-600620	21-600621	21-600622	21-600633	21-900620	21-900621	21-900622	21-900633	
	55°/45°/20°	422	552	802	392	506	633	950	446	585	752	1047	624	718	938	1345	
	Preis/Stück	269	350	500	250	328	414	613	284	380	486	670	394	460	598	855	
700	Bestell-Nr. 70°/55°/20°				21-500720	21-500721	21-500722	21-500733	21-600720	21-600721	21-600722	21-600733	21-900720	21-900721	21-900722	21-900733	
	55°/45°/20°				564	723	901	1360	642	834	1075	1504	902	1030	1350	1938	
	Preis/Stück				457	591	739	1109	520	683	877	1222	728	837	1094	1569	
800	Bestell-Nr. 70°/55°/20°	21-350821	21-350822	21-350833	21-500820	21-500821	21-500822	21-500833	21-600820	21-600821	21-600822	21-600833	21-900820	21-900821	21-900822	21-900833	
	55°/45°/20°	563	736	1070	522	675	844	1267	594	780	1002	1396	832	957	1250	1793	
	Preis/Stück	358	467	667	334	437	552	818	379	507	648	894	526	614	798	1140	
900	Bestell-Nr. 70°/55°/20°	21-350921	21-350922	21-350933	21-500920	21-500921	21-500922	21-500933	21-600920	21-600921	21-600922	21-600933	21-900920	21-900921	21-900922	21-900933	
	55°/45°/20°	634	828	1203	588	760	950	1426	669	878	1128	1571	936	1076	1407	2017	
	Preis/Stück	403	526	751	375	491	621	920	427	571	729	1005	591	690	897	1283	
1000	Bestell-Nr. 70°/55°/20°	21-351021	21-351022	21-351033	21-501020	21-501021	21-501022	21-501033	21-601020	21-601021	21-601022	21-601033	21-901020	21-901021	21-901022	21-901033	
	55°/45°/20°	704	920	1337	653	844	1055	1584	743	975	1253	1745	1040	1196	1563	2241	
	Preis/Stück	448	584	834	417	546	690	1022	474	634	810	1117	657	767	997	1425	
1200	Bestell-Nr. 70°/55°/20°	21-351221	21-351222	21-351233	21-501220	21-501221	21-501222	21-501233	21-601220	21-601221	21-601222	21-601233		21-901221	21-901222	21-901233	
	55°/45°/20°	845	1104	1604	784	1013	1266	1901	892	1170	1504	2094		1435	1876	2689	
	Preis/Stück	538	701	1001	500	655	828	1226	569	761	972	1340		920	1196	1710	
1400	Bestell-Nr. 70°/55°/20°	21-351421	21-351422	21-351433	21-501420	21-501421	21-501422	21-501433	21-601420	21-601421	21-601422	21-601433				21-901421	21-901433
	55°/45°/20°	986	1288	1872	914	1182	1477	2218	1040	1365	1754	2443				2188	3137
	Preis/Stück	627	818	1168	584	764	966	1431	664	888	1134	1564				1396	1995
1600	Bestell-Nr. 70°/55°/20°	21-351621	21-351622	21-351633	21-501620	21-501621	21-501622	21-501633	21-601620	21-601621	21-601622	21-601633				21-901621	21-901633
	55°/45°/20°	1126	1472	2139	1045	1350	1688	2534	1189	1560	2005	2792				2501	3586
	Preis/Stück	717	934	1334	667	874	1104	1635	758	1014	1296	1787				1595	2280
1800	Bestell-Nr. 70°/55°/20°	21-351821	21-351822	21-351833	21-501820	21-501821	21-501822	21-501833	21-601820	21-601821	21-601822						
	55°/45°/20°	1267	1656	2407	1175	1519	1899	2851	1337	1755	2255						
	Preis/Stück	806	1051	1501	751	983	1242	1840	853	1141	1458						
2000	Bestell-Nr. 70°/55°/20°	21-352021	21-352022	21-352033	21-502020	21-502021	21-502022		21-602020	21-602021	21-602022						
	55°/45°/20°	1408	1840	2674	1306	1688	2110		1486	1950	2506						
	Preis/Stück	896	1168	1668	834	1092	1380		948	1268	1620						
2200	Bestell-Nr. 70°/55°/20°		21-352222	21-352233			21-502222				21-602222						
	55°/45°/20°		2024	2941			2321				2757						
	Preis/Stück		1285	1835			1518				1782						
2600	Bestell-Nr. 70°/55°/20°		21-352622	21-352633			21-502622				21-602622						
	55°/45°/20°		2392	3476			2743				3258						
	Preis/Stück		1518	2168			1794				2106						
3000	Bestell-Nr. 70°/55°/20°		21-353022	21-353033			21-503022				21-603022						
	55°/45°/20°		2760	4011			3165				3759						
	Preis/Stück		1752	2502			2070				2430						
bezogen auf BL 1000 mm	75°/65°/20°	870	1137	1667	805	1033	1287	1943	917	1192	1536	2148	1288	1471	1928	2768	
	70°/55°/20°	704	920	1337	653	844	1055	1584	743	975	1253	1745	1040	1196	1563	2241	
	55°/45°/20°	448	584	834	417	546	690	1022	474	634	810	1117	657	767	997	1425	
	Exponent n	1,3000	1,3044	1,3568	1,2854	1,2469	1,2214	1,2572	1,2926	1,2363	1,2515	1,2794	1,3171	1,2749	1,2914	1,2993	
	Wasserinhalt	2,80	2,80	4,10	3,60	3,60	3,60	5,80	4,40	4,40	4,40	6,70	6,40	6,40	6,40	10,60	
Gewicht	20,50	24,40	35,60	21,90	25,20	29,30	43,40	26,10	30,40	34,70	51,50	40,80	43,10	49,40	73,00		

Konditionen für Lagerbestellung Großhandel

 Lieferzeit ab Lager

 Abmessungen für Projektanfragen / Lieferzeit für Objekte nach Absprache

NEU: hinzugefügte Abmessungen

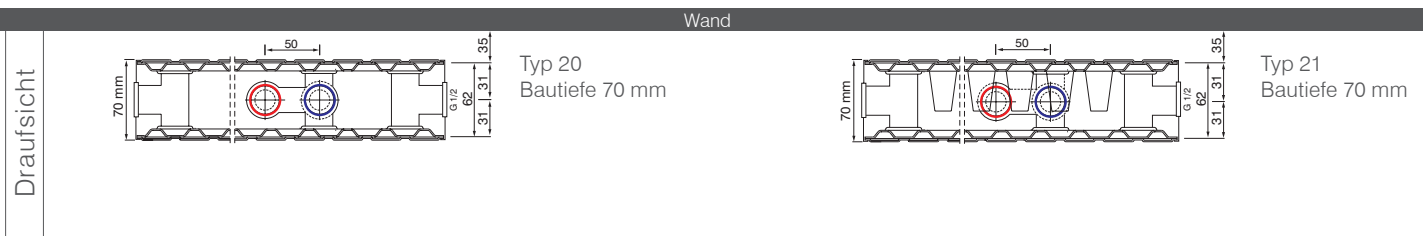

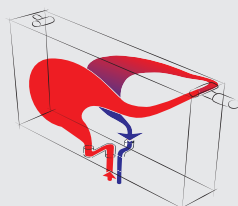
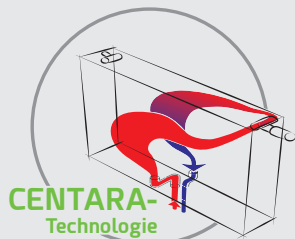

Serielle Durchströmung

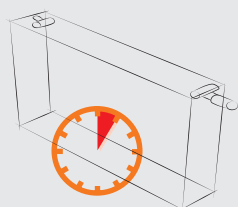

Kurze Reaktionszeiten

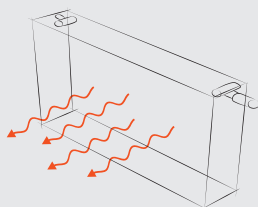

Viel Strahlungswärme

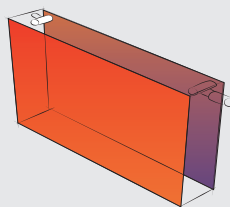

Optimale Wärmeverteilung

Ausschreibungstext CENTARA

- feinprofilierter Mittelanschlussheizkörper aus Qualitätsstahl
- doppel- oder dreilagiger Aufbau in beidseitig geschlossener Ausführung
- mit fest verschweißten Seitenverkleidungen
- aufgesteckte, zur bequemen Innenreinigung abnehmbare Abdeckung, werksseitig montiert
- Wärmeleistung nach EN 442
- umweltfreundliche ATL-Grundierung
- mit Epoxydharz-Pulverbeschichtung nach DIN 55 900
- Farbton RAL 9016, weitere RAL-Farben auf Anfrage
- Transport- und Montageverpackung
- Befestigung mittels HM-Federzugkonsole, kunststoffbeschichtet in RAL 9016 oder Standkonsole, kunststoffbeschichtet in RAL 9016 oder Bohrkonsole in Verbindung mit HM-Federzugkonsole
- QM-System zertifiziert nach DIN EN ISO 9001

Anschlüsse: 2 x 21,3 mm (G 1/2") seitlich, 2 x 21,3 mm (G 1/2") unten (mittig), Innengewinde, nach ISO 228, Typ 22/33 asymmetrisch für immer gleichen Wandabstand

Betriebsdruck: 6 bar (10 bar auf Anfrage)

Prüfdruck: 8 bar

Temperatur: max. 110 °C

Medium: Wasser



- Vorlauf linksseitig
- Ventileinsatz wahlweise rechts- oder linksseitig
- nur Luftstopfen Mittelanschluss (Spezialausführung) verwenden

Anschlussvarianten CENTARA

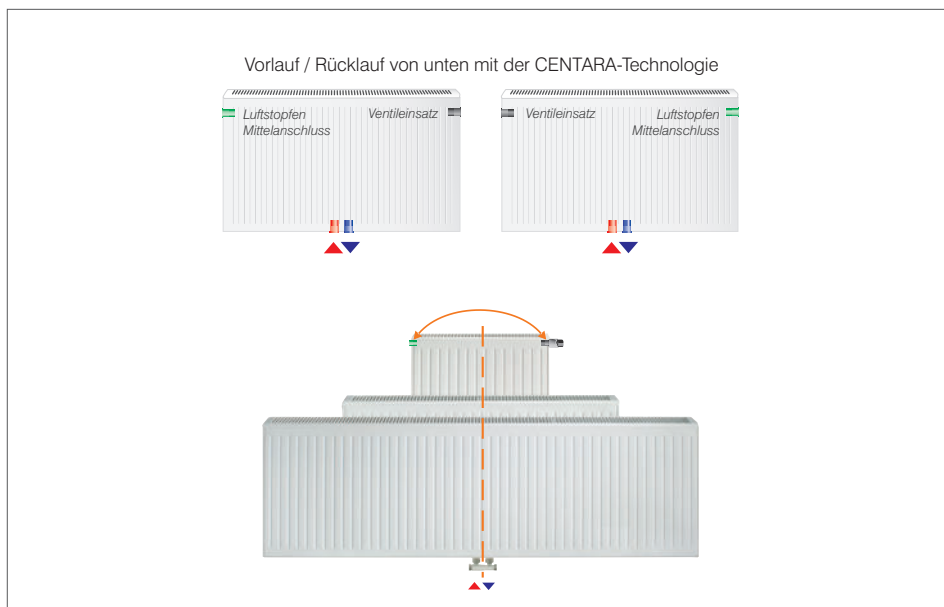

Wand

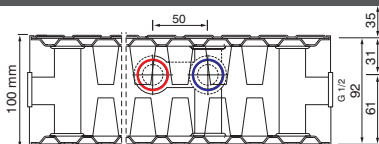

Typ 22
Bautiefe 100 mm

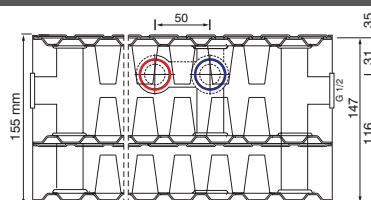

Typ 33
Bautiefe 155 mm

GALANT Vertikal

BB / mm	Bauhöhe / mm Typ	1500	1800	2000	2200
		Bestell-Nr.	2-15050	2-18050	2-20050
500	70°/55°/20°	849	988	1075	1163
	55°/45°/20°	533	615	672	730
	Preis/Stück	586 €	613 €	658 €	670 €
600	Bestell-Nr.	2-15060	2-18060	2-20060	2-22060
	70°/55°/20°	978	1129	1221	1313
	55°/45°/20°	611	697	759	822
Preis/Stück	599 €	635 €	676 €	682 €	
900	Bestell-Nr.	2-15090	2-18090	2-20090	2-22090
	70°/55°/20°	1363	1548	1654	1763
	55°/45°/20°	840	931	1012	1097
Preis/Stück	706 €	742 €	797 €	808 €	

Ausschreibungstext GALANT Vertikal

- feinprofilierter Vertikalheizkörper aus Qualitätsstahl
 - doppellagiger Aufbau in beidseitig geschlossener Ausführung
 - mit Seitenverkleidungen
 - Wärmeleistung nach EN 442
 - umweltfreundliche ATL-Grundierung
 - mit Epoxydharz-Pulverbeschichtung nach DIN 55 900
 - Farbton RAL 9016, weitere RAL-Farben auf Anfrage
 - Transport- und Montageverpackung
 - Befestigung und Montage mittels innenliegenden Federzugkonsolen, Ventileinsatz, Blind- und Luftstopfen
 - QM-System zertifiziert nach DIN EN ISO 9001
- Anschlüsse: 2 x 21,3 mm (G 1/2") oben,
1 x 21,3 mm (G 1/2") seitlich für Ventileinsatz,
2 x 21,3 mm (G 1/2") unten (mittig) für Anschluss
ausschließlich von unten über integrierte Ventilgarnitur,
Ventileinsatz links = Vorlauf links/
Ventileinsatz rechts = Vorlauf rechts
- Betriebsdruck: 6 bar
Prüfdruck: 8 bar
Temperatur: max. 110 °C
Medium: Wasser

Anschlussvarianten GALANT Vertikal

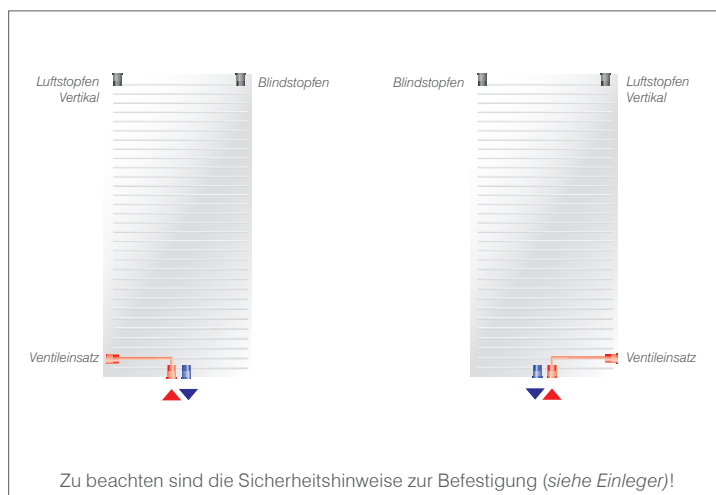

Konditionen für Lagerbestellung Großhandel

 Lieferzeit ab Lager

Lieferzeit für Objekte nach Absprache

Draufsicht

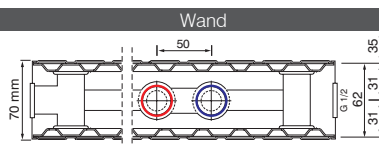

GALANT Vertikal
Bautiefe 70 mm



GALANT NT & THEMA NT

WÄRMEPUMPENHEIZKÖRPER

Die neuen GALANT NT und THEMA NT Heizkörper

..sind unsere Antworten auf den steigenden Bedarf von innovativen Produkten, um die Wärmewende zu meistern. Konzipiert wurden unsere Niedertemperatur-(NT)-Heizkörper für die Kombination mit den neuen energieeffizienten Heizsystemen im Niedertemperaturbereich wie zum Beispiel Wärmepumpen oder Solarthermie. Aber auch mit bestehenden Öl- oder Gas-Brennwertgeräten kann unsere NT-Technologie kombiniert werden. Die Möglichkeit abgesenkte Vorlauftemperaturen mit allen Wärmeerzeugern zu kombinieren ist die Voraussetzung um den Verbrauch sowie den CO²-Ausstoß zu minimieren.

Ältere Heizsysteme basieren auf hohen Vorlauftemperaturen von ca. 60 °C die an traditionelle Heizkörper abgegeben werden. Die vom Heizkörper erwärmte Luft steigt von allein auf und erzeugt somit bisher einen starken Luftstrom. Diese natürliche Konvektion muss beim Einsatz von niedrigen Vorlauftemperaturen künstlich erzeugt werden, um einen Luftstrom und somit eine Erwärmung der Raumluft zu gewährleisten. Dies geschieht in unseren NT - Heizkörpern durch den Einsatz von Lüftern an der Unterseite, welche sich außerhalb des Sichtbereichs befinden. Nach dem Wechsel auf einen anderen Wärmeerzeuger ersetzen unsere neuen NT - Heizkörper die bisher verbauten Modelle am gleichen Anschluss ohne aufwendige Arbeiten an den bestehenden Rohrsystemen.



THEMA-NT mit planer Frontfläche

GALANT-NT mit fein Profilierung



Dezent versteckte Steuerung



Eingreifsichere Lüfter auf Unterseite

Über die Zuschaltung der Lüfter braucht sich der Nutzer keine Gedanken zu machen: die Regelung arbeitet vollautomatisch. Ein Sensor im Heizkörper ermittelt, ob für den Raum eine Wärmeanforderung vorliegt. Öffnet der Thermostatkopf und strömt warmes Wasser durch den Heizkörper, versetzt die Steuerung automatisch die Lüfter in den "Boost" - Modus um die Raumluft schnellstmöglich zu erwärmen. Nach ca. 15 Minuten schaltet die Lüftergeschwindigkeit selbsttätig in den nahezu unhörbaren "Comfort" - Betrieb. Dieser Modus bleibt bis zur Abregelung der Wärmezufuhr über den Thermostatkopf dauerhaft gewählt und sorgt für angenehme, geräuschlose Beheizung der Wohnräume.

Die Wärmeregulation erfolgt somit klassisch über einen herkömmlichen Thermostatkopf, egal von welchem Hersteller, ob manuell oder digital betätigt. Die unten im Heizkörper verbaute Lüftereinheit ist damit unabhängig vom Thermostatkopf oder dem Wärmeerzeuger gesteuert. Kein Verkabeln, kein Verknüpfen! Der Nutzer kann aber auch über die Steuerung den automatischen Modus umgehen. Eine manuelle Wahl zwischen "Boost", "Comfort" oder auch "Aus" ist möglich. Eine LED zeigt farblich kurz den gewählten Modus an - kinderleicht und einfach zu bedienen. Der Modus "Comfort" ist die optimale Einstellung für dauerhaftes, energieeffizientes Heizen mit niedrigem Strombedarf und nahezu geräuschlosen Betrieb. Lüfter und Steuerung verbrauchen weniger als 5 Watt pro Stunde, die Lüfter bleiben mit 25 dB(A) bei 1 Meter Baulänge flüsterleise.

Die Komponenten wurden direkt bei HM entwickelt und auf das Design unserer formschönen Heizkörper abgestimmt. Langlebigkeit und Sicherheit stehen für uns an erster Stelle. Die mit Gleitlagern ausgestatteten Lüfter sind vor dem Eingreifen geschützt und die spritzwassergeschützte Steuerung ist rein auf Niedervoltkomponenten ausgelegt.

Ein-Tasten-System



Die Vorteile eines NT-Heizkörpers

1. Ideal für Wärmepumpen, Brennwertgeräte, Solarthermie usw.
2. Hohe Heizeffizienz
3. Vollautomatisch geregelt und unabhängig einstellbar
4. Nahezu unhörbarer Lüfterbetrieb im Komfortmodus
5. Ein-Schalter-Bedienung
6. Voll integriert, keine sichtbaren Bauteile
7. Derzeit förderfähig im Rahmen gängiger Förderprogramme!



- Aufheizzeit mit BOOST Funktion
- Aufheizzeit mit COMFORT Funktion
- Aufheizzeit ohne NT Technologie



GALANT NT – Wärmepumpenheizkörper

Bauhöhe in mm	Baulänge in mm	Typ	Bestell- nummer	Watt 55°/45°/20°			Watt 45°/35°/20°			Watt 35°/30°/20°			Preis in Euro (€)
				statisch	comfort	boost	statisch	comfort	boost	statisch	comfort	boost	
500	600	22	620-500622	425	589	818	245	365	509	134	215	301	390 €
500	800	22	620-500822	566	786	1090	327	486	678	178	286	401	468 €
500	1000	22	620-501022	708	982	1363	409	608	848	223	358	501	547 €
500	1200	22	620-501222	850	1178	1636	491	730	1018	268	430	601	626 €
500	1400	22	620-501422	991	1375	1908	573	851	1187	312	501	701	704 €
500	1600	22	620-501622	1133	1571	2181	654	973	1357	357	573	802	783 €
500	1800	22	620-501822	1274	1768	2453	736	1094	1526	401	644	902	860 €
500	2000	22	620-502022	1416	1964	2726	818	1216	1696	446	716	1002	939 €
500	600	33	620-500633	619	784	999	356	468	600	193	265	341	420 €
500	800	33	620-500833	826	1046	1332	474	624	800	257	353	455	507 €
500	1000	33	620-501033	1032	1307	1665	593	780	1000	321	441	569	595 €
500	1200	33	620-501233	1238	1568	1998	712	936	1200	385	529	683	681 €
500	1400	33	620-501433	1445	1830	2331	830	1092	1400	449	617	797	765 €
500	1600	33	620-501633	1651	2091	2664	949	1248	1600	514	706	910	857 €
500	1800	33	620-501833	1858	2353	2997	1067	1404	1800	578	794	1024	943 €
500	2000	33	620-502033	2064	2614	3330	1186	1560	2000	642	882	1138	1.027 €
600	600	22	620-600622	494	668	913	282	412	569	152	242	338	403 €
600	800	22	620-600822	658	890	1217	376	550	759	202	322	450	485 €
600	1000	22	620-601022	823	1113	1521	470	687	949	253	403	563	569 €
600	1200	22	620-601222	988	1336	1825	564	824	1139	304	484	676	651 €
600	1400	22	620-601422	1152	1558	2129	658	962	1329	354	564	788	723 €
600	1600	22	620-601622	1317	1781	2434	752	1099	1518	405	645	901	805 €
600	1800	22	620-601822	1481	2003	2738	846	1237	1708	455	725	1013	885 €
600	2000	22	620-602022	1646	2226	3042	940	1374	1898	506	806	1126	965 €
600	600	33	620-600633	703	883	1100	403	533	670	217	305	386	438 €
600	800	33	620-600833	938	1177	1467	537	711	893	289	407	515	531 €
600	1000	33	620-601033	1172	1471	1834	671	889	1116	361	509	644	623 €
600	1200	33	620-601233	1406	1765	2201	805	1067	1339	433	611	773	716 €
600	1400	33	620-601433	1641	2059	2568	939	1245	1562	505	713	902	799 €
600	1600	33	620-601633	1875	2354	2934	1074	1422	1786	578	814	1030	891 €
600	1800	33	620-601833	2110	2648	3301	1208	1600	2009	650	916	1159	983 €
600	2000	33	620-602033	2344	2942	3668	1342	1778	2232	722	1018	1288	1.074 €
900	600	22	620-900622	685	844	1147	391	518	720	210	302	430	455 €
900	800	22	620-900822	914	1125	1530	521	691	960	280	403	573	554 €
900	1000	22	620-901022	1142	1406	1912	651	864	1200	350	504	716	653 €
900	1200	22	620-901222	1370	1687	2294	781	1037	1440	420	605	859	738 €
900	1400	22	620-901422	1599	1968	2677	911	1210	1680	490	706	1002	834 €
900	1600	22	620-901622	1827	2250	3059	1042	1382	1920	560	806	1146	902 €
900	600	33	620-900633	963	1135	1441	550	685	881	296	392	511	509 €
900	800	33	620-900833	1284	1514	1922	733	914	1174	394	522	681	626 €
900	1000	33	620-901033	1605	1892	2402	916	1142	1468	493	653	851	741 €
900	1200	33	620-901233	1926	2270	2882	1099	1370	1762	592	784	1021	843 €
900	1400	33	620-901433	2247	2649	3363	1282	1599	2055	690	914	1191	956 €

Konditionen für Lagerbestellung Großhandel

Lieferzeit 2 Wochen

Lieferzeit für Objekte nach Absprache

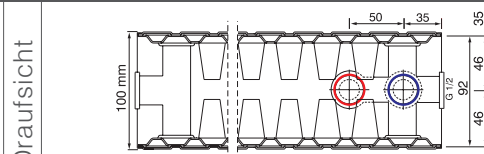

Typ 22
Bautiefe 100 mm

Wand

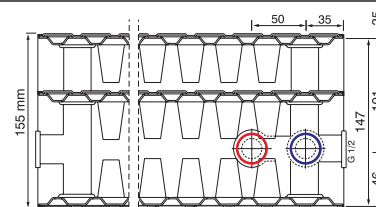

Typ 33
Bautiefe 155 mm

Ausschreibungstext GALANT NT Wärmepumpenheizkörper

- Universalheizkörper aus Qualitätsstahl
- feinprofilierter Heizkörper
- doppel- oder dreilagiger Aufbau in beidseitig geschlossener Ausführung
- mit fest verschweißten Seitenverkleidungen
- aufgesteckte, zur bequemen Innenreinigung abnehmbare Abdeckung, werksseitig montiert
- Nabenabstand = Nennbauhöhe - 55 mm
- mit integrierter Ventilgarnitur 6 x 21,3 mm (G 1/2") für den Anschluss von unten, rechts- oder linksseitig (wahlweise auch seitlich anschließbar)
- Wärmeleistung nach EN 442
- umweltfreundliche ATL-Grundierung
- mit Epoxydharz-Pulverbeschichtung nach DIN 55 900
- Farbton RAL 9016
- Transport- und Montageverpackung
- Befestigung mittels HM-Federzugkonsole, kunststoffbeschichtet in RAL 9016 oder Bohrkonsole in Verbindung mit HM-Federzugkonsole
- Keine Montage auf Standkonsole möglich
- QM-System zertifiziert nach DIN EN ISO 9001
- nicht für Wärmemengenzähler geeignet
- Optionale Ausführung für den Einsatz mit Wärmemengenzähler auf Anfrage erhältlich
- maximale Kabellänge 3 m

Anschlüsse:	4 x 21,3 mm (G 1/2") seitlich, 2 x 21,3 mm (G 1/2") unten, Innengewinde, nach ISO 228
Betriebsdruck:	6 bar (10 bar auf Anfrage)
Prüfdruck:	8 bar
Temperatur:	35 °C - 55 °C
Medium:	Wasser
Steuerung:	inklusive
Lüfter:	auf der Unterseite verbaut
Schutzart:	IP20
Ausgangsspannung:	12 V
Anschlußspannung:	100-240 V
Anschluss:	über Schuko-Stecker

Anschlussvarianten GALANT NT Wärmepumpenheizkörper

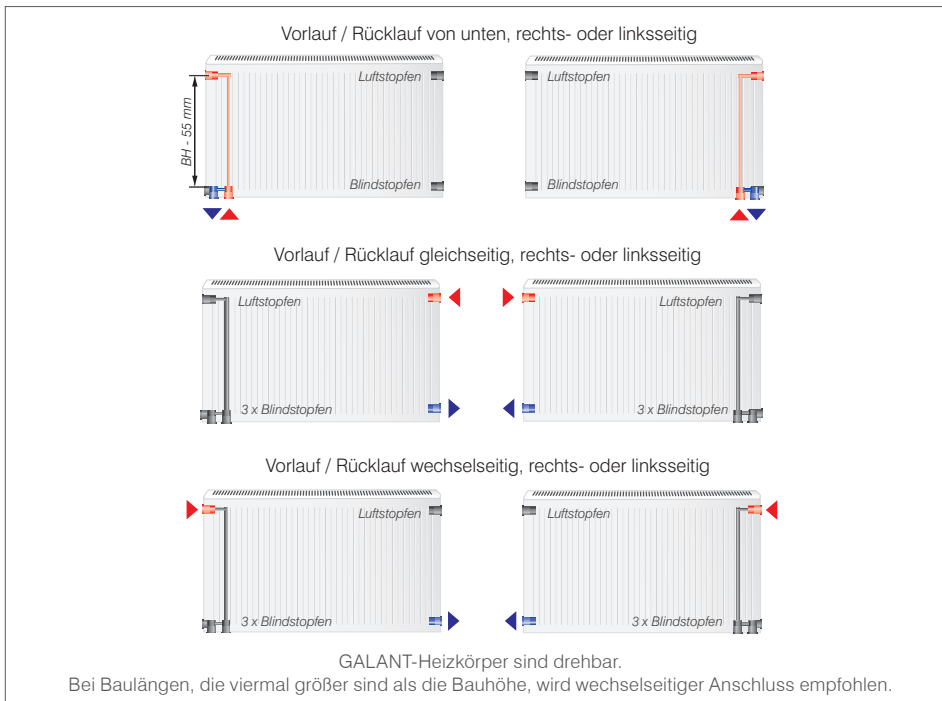

* Bauhöhen 400, 550 & 950 über Anschlusswinkel HM für seitlichen Anschluss

THEMA NT – Wärmepumpenheizkörper

Bauhöhe in mm	Baulänge in mm	Typ	Bestell- nummer	Watt 55°/45°/20°			Watt 45°/35°/20°			Watt 35°/30°/20°			Preis in Euro (€)
				statisch	comfort	boost	statisch	comfort	boost	statisch	comfort	boost	
500	600	22	627-500622-pl / -pr	423	574	802	246	352	494	135	205	289	481 €
500	800	22	627-500822-pl / -pr	564	765	1070	328	469	659	180	273	386	578 €
500	1000	22	627-501022-pl / -pr	705	956	1337	410	586	824	225	341	482	675 €
500	1200	22	627-501222-pl / -pr	846	1147	1604	492	703	989	270	409	578	772 €
500	1400	22	627-501422-pl / -pr	987	1338	1872	574	820	1154	315	477	675	870 €
500	1600	22	627-501622-pl / -pr	1128	1530	2139	656	938	1318	360	546	771	967 €
500	1800	22	627-501822-pl / -pr	1269	1721	2407	738	1055	1483	405	614	868	1.064 €
500	2000	22	627-502022-pl / -pr	1410	1912	2674	820	1172	1648	450	682	964	1.160 €
500	600	33	627-500633-pl / -pr	601	772	989	347	464	593	189	264	337	519 €
500	800	33	627-500833-pl / -pr	802	1029	1318	462	618	791	252	352	450	626 €
500	1000	33	627-501033-pl / -pr	1002	1286	1648	578	773	989	315	440	562	734 €
500	1200	33	627-501233-pl / -pr	1202	1543	1978	694	928	1187	378	528	674	841 €
500	1400	33	627-501433-pl / -pr	1403	1800	2307	809	1082	1385	441	616	787	951 €
500	1600	33	627-501633-pl / -pr	1603	2058	2637	925	1237	1582	504	704	899	1.058 €
500	1800	33	627-501833-pl / -pr	1804	2315	2966	1040	1391	1780	567	792	1012	1.165 €
500	2000	33	627-502033-pl / -pr	2004	2572	3296	1156	1546	1978	630	880	1124	1.268 €
600	600	22	627-600622-pl / -pr	495	644	895	286	399	559	155	235	332	497 €
600	800	22	627-600822-pl / -pr	660	858	1193	381	532	746	207	313	443	599 €
600	1000	22	627-601022-pl / -pr	825	1073	1491	476	665	932	259	391	554	703 €
600	1200	22	627-601222-pl / -pr	990	1288	1789	571	798	1118	311	469	665	804 €
600	1400	22	627-601422-pl / -pr	1155	1502	2087	666	931	1305	363	547	776	893 €
600	1600	22	627-601622-pl / -pr	1320	1717	2386	762	1064	1491	414	626	886	994 €
600	1800	22	627-601822-pl / -pr	1485	1931	2684	857	1197	1678	466	704	997	1.094 €
600	2000	22	627-602022-pl / -pr	1650	2146	2982	952	1330	1864	518	782	1108	1.192 €
600	600	33	627-600633-pl / -pr	678	867	1094	391	523	669	212	299	388	540 €
600	800	33	627-600833-pl / -pr	904	1156	1458	521	698	892	283	398	518	655 €
600	1000	33	627-601033-pl / -pr	1130	1445	1823	651	872	1115	354	498	647	770 €
600	1200	33	627-601233-pl / -pr	1356	1734	2188	781	1046	1338	425	598	776	885 €
600	1400	33	627-601433-pl / -pr	1582	2023	2552	911	1221	1561	496	697	906	988 €
600	1600	33	627-601633-pl / -pr	1808	2312	2917	1042	1395	1784	566	797	1035	1.101 €
600	1800	33	627-601833-pl / -pr	2034	2601	3281	1172	1570	2007	637	896	1165	1.214 €
600	2000	33	627-602033-pl / -pr	2260	2890	3646	1302	1744	2230	708	996	1294	1.328 €
900	600	22	627-900622-pl / -pr	640	820	1123	369	503	704	201	293	419	562 €
900	800	22	627-900822-pl / -pr	854	1093	1498	492	671	938	268	391	559	684 €
900	1000	22	627-901022-pl / -pr	1067	1366	1872	615	839	1173	335	489	699	806 €
900	1200	22	627-901222-pl / -pr	1280	1639	2246	738	1007	1408	402	587	839	911 €
900	1400	22	627-901422-pl / -pr	1494	1912	2621	861	1175	1642	469	685	979	1.031 €
900	1600	22	627-901622-pl / -pr	1707	2186	2995	984	1342	1877	536	782	1118	1.114 €
900	600	33	627-900633-pl / -pr	890	1082	1355	513	652	824	279	371	476	629 €
900	800	33	627-900833-pl / -pr	1186	1443	1807	684	869	1099	372	495	634	772 €
900	1000	33	627-901033-pl / -pr	1483	1804	2259	855	1086	1374	465	619	793	915 €
900	1200	33	627-901233-pl / -pr	1780	2165	2711	1026	1303	1649	558	743	952	1.041 €
900	1400	33	627-901433-pl / -pr	2076	2526	3163	1197	1520	1924	651	867	1110	1.183 €

Bestellbeispiel: Niedertemperaturheizkörper mit Planfront, Ventil Sitz und Stromanschluss auf der rechten Seite, Bauhöhe 600mm, Länge 1000mm, Tiefe 100mm (Typ 22): 627-601022-pr
 Bestellbeispiel: Niedertemperaturheizkörper mit Planfront, Ventil Sitz und Stromanschluss auf der linken Seite, Bauhöhe 900mm, Länge 1200mm, Tiefe 155mm (Typ 33): 627-901233-pl

Konditionen für Lagerbestellung Großhandel

Lieferzeit 2 Wochen

Lieferzeit für Objekte nach Absprache

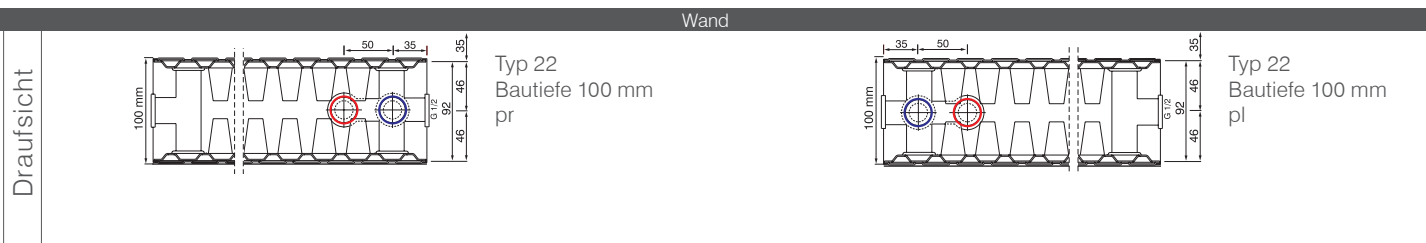

Ausschreibungstext THEMA NT Wärmepumpenheizkörper

- Universalheizkörper aus Qualitätsstahl
- mit planer Frontplatte
- doppel- oder dreilagiger Aufbau in beidseitig geschlossener Ausführung
- mit fest verschweißten Seitenverkleidungen
- aufgesteckte, zur bequemen Innenreinigung abnehmbare Abdeckung, werksseitig montiert
- Nabenabstand = Nennbauhöhe - 55 mm
- mit integrierter Ventilgarnitur 6 x 21,3 mm (G 1/2") für den Anschluss von unten, rechts- oder linksseitig (wahlweise auch seitlich anschließbar)
- Wärmeleistung nach EN 442
- umweltfreundliche ATL-Grundierung
- mit Epoxydharz-Pulverbeschichtung nach DIN 55 900
- Farbton RAL 9016
- Transport- und Montageverpackung
- Befestigung mittels HM-Federzugkonsole, kunststoffbeschichtet in RAL 9016 oder Bohrkonsole in Verbindung mit HM-Federzugkonsole
- Keine Montage auf Standkonsole möglich
- QM-System zertifiziert nach DIN EN ISO 9001
- nicht für Wärmemengenzähler geeignet
- Optionale Ausführung für den Einsatz mit Wärmemengenzähler auf Anfrage erhältlich
- maximale Kabellänge 3 m

Anschlüsse: 4 x 21,3 mm (G 1/2") seitlich, 2 x 21,3 mm (G 1/2") unten, Innengewinde, nach ISO 228
 Betriebsdruck: 6 bar (10 bar auf Anfrage)
 Prüfdruck: 8 bar
 Temperatur: 35 °C - 55 °C
 Medium: Wasser
 Steuerung: inklusive
 Lüfter: auf der Unterseite verbaut
 Schutzart: IP20
 Ausgangsspannung: 12 V
 Anschlußspannung: 100-240 V
 Anschluss: über Schuko-Stecker

Anschlussvarianten THEMA NT Wärmepumpenheizkörper

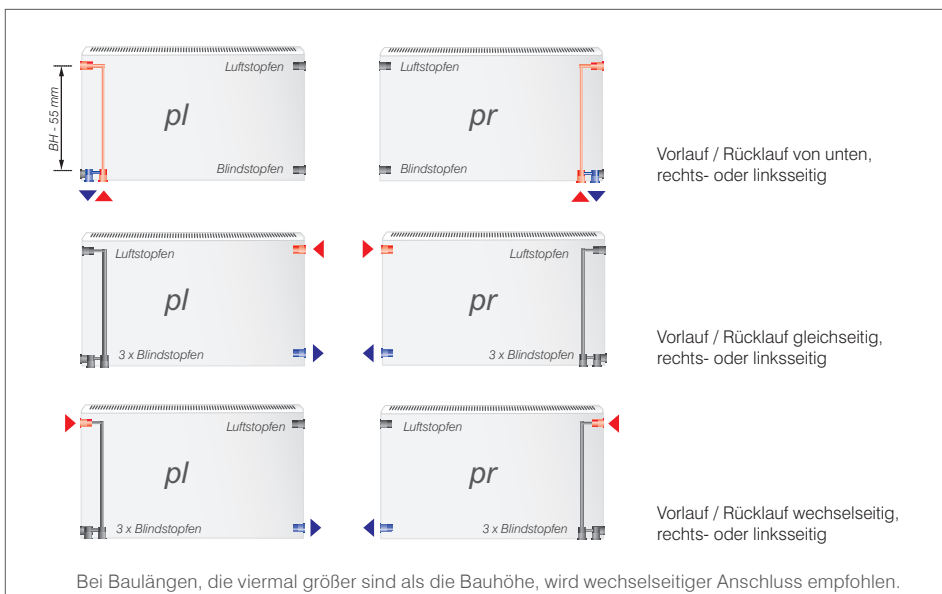

Bestell-Nr.:
THEMA NT rechts
 Bestell-Nr. „-pr“
THEMA NT links
 Bestell-Nr. „-pl“

Wand

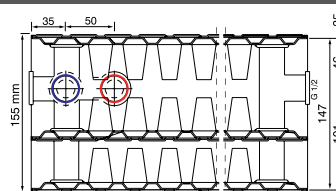
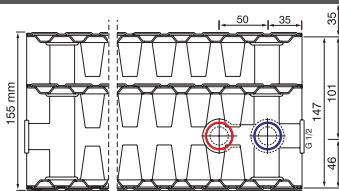



- mit vollflächig verklebter Planfront
- auf Basis von GALANT, CENTARA und GALANT-VERTIKAL
- Bauhöhe 200, 350, 500, 600, 900 mm
- bis zu 2000 mm Baulänge
- Vertikal bis Bauhöhe 2200 mm verfügbar

T H E M A

PLANHEIZKÖRPER

Wer gegenüber der Feinprofilierung des GALANT lieber eine komplett glatte Oberfläche präferiert, ist beim THEMA Planfrontheizkörper gut aufgehoben: Hier wird der Heizkörper um eine komplett plane Frontplatte erweitert, welche mit dezenten leichten Schattenfugen in die Seitenteile und Abdeckung übergeht. Die Planfront erleichtert die Reinigung in öffentlichen Gebäuden, Schulen, Kindergärten etc. und bringt sich auch hervorragend in modernen Wohnräumen ein.

Die THEMA Planheizkörper bieten genau wie der GALANT ein breites Abmessungsprogramm für alle Einsatzmöglichkeiten.



THEMA plan UNI – Universalheizkörper

		THEMA plus		THEMA plus														
BL / mm	Bauhöhe / mm Typ	200		350			500				600				900			
		22	33	21	22	33	20	21	22	33	20	21	22	33	20	21	22	33
400	Bestell-Nr.						27-500420...	27-500421...	27-500422...	27-500433...	27-600420...	27-600421...	27-600422...	27-600433...	27-900420...	27-900421...	27-900422...	27-900433...
	70°/55°/20°						272	351	447	639	316	403	526	721	442	537	681	946
	55°/45°/20°						174	224	284	404	201	254	333	456	281	340	430	598
	Preis/Stück						261 €	287 €	317 €	417 €	269 €	303 €	321 €	440 €	298 €	334 €	382 €	526 €
500	Bestell-Nr.						27-500520...	27-500521...	27-500522...	27-500533...	27-600520...	27-600521...	27-600522...	27-600533...	27-900520...	27-900521...	27-900522...	27-900533...
	70°/55°/20°						340	439	559	799	395	504	658	901	553	672	851	1183
	55°/45°/20°						217	281	355	505	252	318	416	570	352	425	538	747
	Preis/Stück						276 €	304 €	335 €	431 €	280 €	327 €	341 €	455 €	313 €	360 €	417 €	572 €
600	Bestell-Nr.	27-200622...	27-200633...	27-350621...	27-350622...	27-350633...	27-500620...	27-500621...	27-500622...	27-500633...	27-600620...	27-600621...	27-600622...	27-600633...	27-900620...	27-900621...	27-900622...	27-900633...
	70°/55°/20°	358	509	427	553	806	408	527	670	958	474	605	789	1081	663	806	1021	1419
	55°/45°/20°	226	321	272	344	499	260	337	426	606	302	382	499	683	422	510	645	896
	Preis/Stück	347 €	451 €	319 €	355 €	459 €	284 €	319 €	353 €	459 €	291 €	339 €	357 €	482 €	334 €	382 €	444 €	616 €
700	Bestell-Nr.	27-200722...	27-200733...	27-350721...	27-350722...	27-350733...	27-500720...	27-500721...	27-500722...	27-500733...	27-600720...	27-600721...	27-600722...	27-600733...	27-900720...	27-900721...	27-900722...	27-900733...
	70°/55°/20°	418	594	498	645	940	476	615	782	1118	553	706	921	1261	774	940	1191	1656
	55°/45°/20°	264	375	317	401	582	304	393	497	707	352	445	582	797	492	595	753	1046
	Preis/Stück	375 €	492 €	348 €	383 €	498 €	301 €	342 €	374 €	490 €	308 €	364 €	379 €	513 €	355 €	415 €	481 €	674 €
800	Bestell-Nr.	27-200822...	27-200833...	27-350821...	27-350822...	27-350833...	27-500820...	27-500821...	27-500822...	27-500833...	27-600820...	27-600821...	27-600822...	27-600833...	27-900820...	27-900821...	27-900822...	27-900833...
	70°/55°/20°	478	679	570	737	1074	544	702	894	1278	632	806	1052	1442	884	1074	1362	1892
	55°/45°/20°	302	428	362	458	666	347	449	568	808	402	509	666	911	562	680	860	1195
	Preis/Stück	389 €	513 €	364 €	399 €	518 €	316 €	364 €	399 €	523 €	327 €	387 €	405 €	552 €	382 €	444 €	516 €	731 €
900	Bestell-Nr.	27-200922...	27-200933...	27-350921...	27-350922...	27-350933...	27-500920...	27-500921...	27-500922...	27-500933...	27-600920...	27-600921...	27-600922...	27-600933...	27-900920...	27-900921...	27-900922...	27-900933...
	70°/55°/20°	537	764	641	829	1209	612	790	1005	1437	711	907	1184	1622	995	1209	1532	2129
	55°/45°/20°	339	482	408	516	749	391	505	639	909	453	572	749	1025	633	765	968	1345
	Preis/Stück	421 €	556 €	394 €	432 €	562 €	335 €	387 €	425 €	558 €	347 €	415 €	429 €	589 €	405 €	479 €	554 €	786 €
1000	Bestell-Nr.	27-201022...	27-201033...	27-351021...	27-351022...	27-351033...	27-501020...	27-501021...	27-501022...	27-501033...	27-601020...	27-601021...	27-601022...	27-601033...	27-901020...	27-901021...	27-901022...	27-901033...
	70°/55°/20°	597	849	712	921	1343	680	878	1117	1597	790	1008	1315	1802	1105	1343	1702	2365
	55°/45°/20°	377	535	453	573	832	434	561	710	1010	503	636	832	1139	703	850	1075	1494
	Preis/Stück	438 €	576 €	407 €	444 €	584 €	355 €	407 €	444 €	589 €	364 €	440 €	455 €	621 €	430 €	507 €	589 €	841 €
1100	Bestell-Nr.	27-201122...	27-201133...	27-351121...	27-351122...	27-351133...	27-501120...	27-501121...	27-501122...	27-501133...	27-601120...	27-601121...	27-601122...	27-601133...	27-901120...	27-901121...	27-901122...	27-901133...
	70°/55°/20°	657	934	783	1013	1477	748	966	1229	1757	869	1109	1447	1982	1216	1477	1872	2602
	55°/45°/20°	415	589	498	630	915	477	617	781	1111	553	700	915	1253	773	935	1183	1643
	Preis/Stück	470 €	618 €	440 €	478 €	627 €	378 €	440 €	478 €	635 €	389 €	472 €	491 €	670 €	475 €	562 €	638 €	938 €
1200	Bestell-Nr.	27-201222...	27-201233...	27-351221...	27-351222...	27-351233...	27-501220...	27-501221...	27-501222...	27-501233...	27-601220...	27-601221...	27-601222...	27-601233...	27-901220...	27-901221...	27-901222...	27-901233...
	70°/55°/20°	716	1019	854	1105	1612	816	1054	1340	1916	948	1210	1578	2162	1326	1612	2042	2838
	55°/45°/20°	452	642	544	688	998	521	673	852	1212	604	763	998	1367	844	1020	1290	1793
	Preis/Stück	483 €	640 €	457 €	495 €	649 €	389 €	457 €	495 €	657 €	400 €	486 €	507 €	696 €	517 €	611 €	663 €	1.025 €
1400	Bestell-Nr.	27-201422...	27-201433...	27-351421...	27-351422...	27-351433...	27-501420...	27-501421...	27-501422...	27-501433...	27-601420...	27-601421...	27-601422...	27-601433...	27-901420...	27-901421...	27-901422...	27-901433...
	70°/55°/20°	836	1189	997	1289	1880	952	1229	1564	2236	1106	1411	1841	2523	1547	1880	2383	3311
	55°/45°/20°	528	749	634	802	1165	608	785	994	1414	704	890	1165	1595	984	1190	1505	2092
	Preis/Stück	526 €	704 €	505 €	538 €	710 €	423 €	505 €	539 €	723 €	440 €	537 €	554 €	768 €	572 €	678 €	731 €	1.143 €
1600	Bestell-Nr.	27-201622...	27-201633...	27-351621...	27-351622...	27-351633...	27-501620...	27-501621...	27-501622...	27-501633...	27-601620...	27-601621...	27-601622...	27-601633...			27-901622...	
	70°/55°/20°	955	1358	1139	1474	2149	1088	1405	1787	2555	1264	1613	2104	2883			2723	
	55°/45°/20°	603	856	725	917	1331	694	898	1136	1616	805	1018	1331	1822			1720	
	Preis/Stück	573 €	764 €	546 €	585 €	770 €	456 €	546 €	588 €	786 €	475 €	585 €	599 €	835 €			828 €	
1800	Bestell-Nr.	27-201822...	27-201833...	27-351821...	27-351822...	27-351833...	27-501820...	27-501821...	27-501822...	27-501833...	27-601820...	27-601821...	27-601822...	27-601833...				
	70°/55°/20°	1075	1528	1282	1658	2417	1224	1580	2011	2875	1422	1814	2367	3244				
	55°/45°/20°	679	963	815	1031	1498	781	1010	1278	1818	905	1145	1498	2050				
	Preis/Stück	616 €	827 €	593 €	631 €	836 €	492 €	593 €	637 €	854 €	510 €	637 €	653 €	908 €				
2000	Bestell-Nr.	27-202022...	27-202033...	27-352021...	27-352022...	27-352033...	27-502020...	27-502021...	27-502022...	27-502033...	27-602020...	27-602021...	27-602022...	27-602033...				
	70°/55°/20°	1194	1698	1424	1842	2686	1360	1756	2234	3194	1580	2016	2630	3604				
	55°/45°/20°	754	1070	906	1146	1664	868	1122	1420	2020	1006	1272	1664	2278				
	Preis/Stück	701 €	941 €	676 €	721 €	950 €	560 €	676 €	727 €	1.003 €	579 €	727 €	740 €	1.065 €				
bezogen auf BL 1000 mm	75°/65°/20°	740	1053	880	1150	1679	839	1082	1380	1978	976	1249	1629	2233	1364	1662	2109	2930
	70°/55°/20°	597	849	712	921	1343	680	878	1117	1597	790	1008	1315	1802	1105	1343	1702	2365
	55°/45°/20°	377	535	453	573	832	434	561	710	1010	503	636	832	1139	703	850	1075	1494
	Exponent n	1,3192	1,3245	1,3000	1,3647	1,3749	1,2908	1,2868	1,3002	1,3167	1,2992	1,3207	1,3162	1,3185	1,2980	1,3120	1,3185	1,3179
	Wasserinhalt	1,80	2,60	2,80	2,80	4,10	3,60	3,60	3,60	5,80	4,40	4,40	4,40	6,70	6,40	6,40	6,40	9,60
Gewicht	14,60	21,80	21,30	25,20	36,40	23,00	26,30	30,40	44,40	27,50	31,80	36,10	52,90	42,80	45,10	51,40	75,00	

Konditionen für Lagerbestellung Großhandel

 Lieferzeit 2 Wochen

 Abmessungen für Projektanfragen

Lieferzeit für Objekte nach Absprache

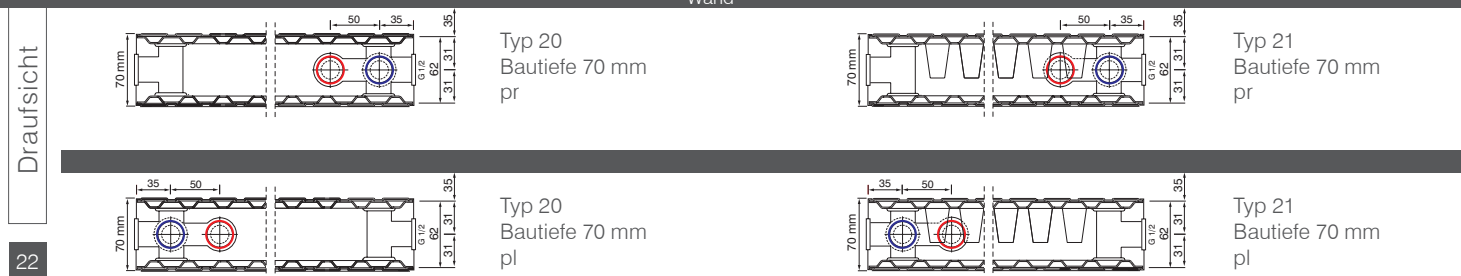

Ausschreibungstext THEMA plan UNI

- Universalheizkörper aus Qualitätsstahl
- mit planer Frontplatte
- doppel- oder dreilagiger Aufbau in beidseitig geschlossener Ausführung
- mit fest verschweißten Seitenverkleidungen
- aufgesteckte, zur bequemen Innenreinigung abnehmbare Abdeckung, werksseitig montiert
- Nabenabstand = Nennbauhöhe - 55 mm
- mit integrierter Ventilgarnitur 6 x 21,3 mm (G 1/2") für den Anschluss von unten, rechts- oder linksseitig (wahlweise auch seitlich anschließbar)
- Wärmeleistung nach EN 442
- umweltfreundliche ATL-Grundierung
- mit Epoxydharz-Pulverbeschichtung nach DIN 55 900
- Farbton RAL 9016, weitere RAL-Farben auf Anfrage
- Transport- und Montageverpackung
- Befestigung mittels HM-Federzugkonsole, kunststoffbeschichtet in RAL 9016 oder Standkonsole, kunststoffbeschichtet in RAL 9016 oder Bohrkonsole in Verbindung mit HM-Federzugkonsole
- QM-System zertifiziert nach DIN EN ISO 9001

Anschlüsse: 4 x 21,3 mm (G 1/2") seitlich, 2 x 21,3 mm (G 1/2") unten, Innengewinde, nach ISO 228

Betriebsdruck: 6 bar (10 bar auf Anfrage)

Prüfdruck: 8 bar

Temperatur: max. 110 °C

Medium: Wasser

Anschlussvarianten THEMA plan UNI

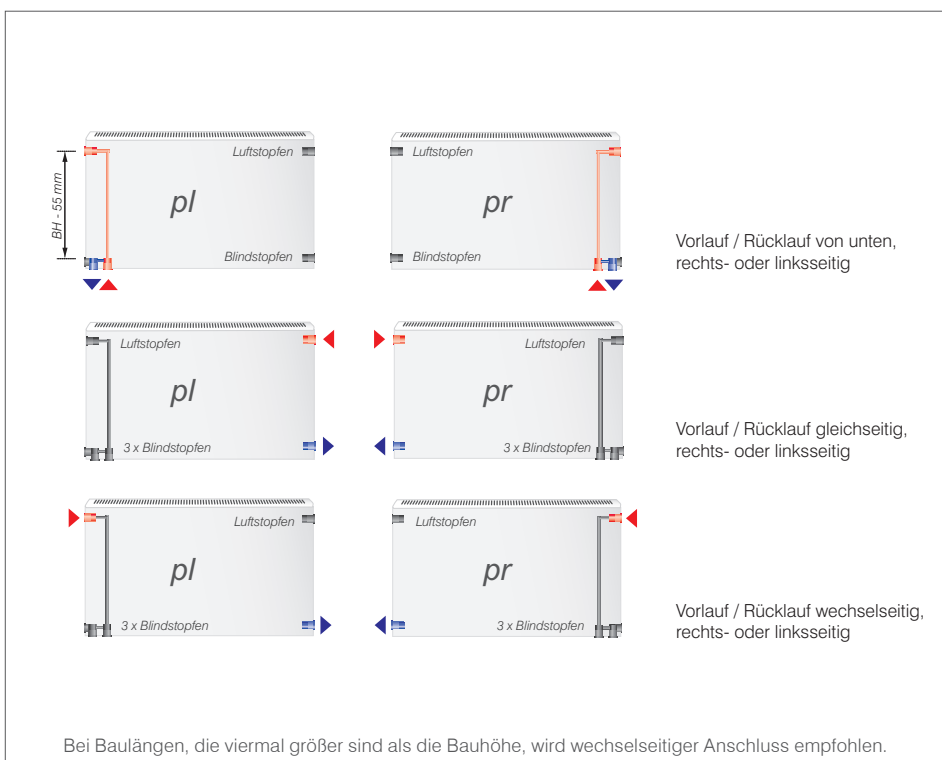

Bestell-Nr.:
THEMA plan UNI rechts
 Bestell-Nr. „-pr“
THEMA plan UNI links
 Bestell-Nr. „-pl“

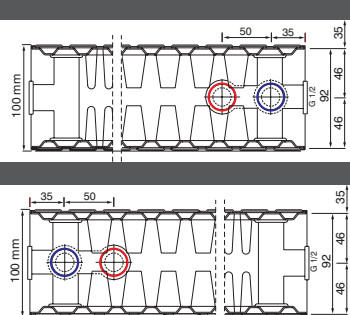

Typ 22 plus/Typ 22
 Bautiefe 100 mm
 pr

Typ 22/Typ 22 plus
 Bautiefe 100 mm
 pl

Wand

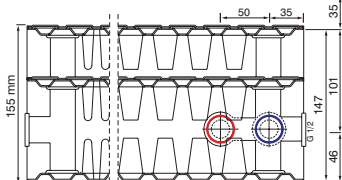

Typ 33 plus/Typ 33
 Bautiefe 155 mm
 pr

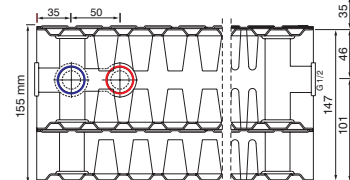

Typ 33/Typ 33 plus
 Bautiefe 155 mm
 pl

THEMA plan M – Mittelanschlussheizkörper

BL / mm	Bauhöhe / mm Typ	350			500				600				900			
		21	22	33	20	21	22	33	20	21	22	33	20	21	22	33
400	Bestell-Nr. 70°/55°/20°				28-500420-p	28-500421-p	28-500422-p		28-600420-p	28-600421-p	28-600422-p		28-900420-p	28-900421-p	28-900422-p	28-900433-p
	55°/45°/20°				249	305	418		294	362	470		395	472	624	810
	Preis/Stück				159	196	269		189	237	303		253	301	401	523
500	Bestell-Nr. 70°/55°/20°				28-500520-p	28-500521-p	28-500522-p	28-500533-p	28-600520-p	28-600521-p	28-600522-p	28-600533-p	28-900520-p	28-900521-p	28-900522-p	28-900533-p
	55°/45°/20°				312	381	523	712	368	453	588	792	494	590	781	1013
	Preis/Stück				199	245	337	461	236	296	379	518	316	377	502	654
600	Bestell-Nr. 70°/55°/20°	28-350621-p	28-350622-p	28-350633-p	28-500620-p	28-500621-p	28-500622-p	28-500633-p	28-600620-p	28-600621-p	28-600622-p	28-600633-p	28-900620-p	28-900621-p	28-900622-p	28-900633-p
	55°/45°/20°	379	508	702	374	457	628	854	441	543	705	950	593	708	937	1215
	Preis/Stück	241	326	449	238	293	404	553	283	355	454	621	379	452	602	785
700	Bestell-Nr. 70°/55°/20°	28-350721-p	28-350722-p	28-350733-p	28-500720-p	28-500721-p	28-500722-p	28-500733-p	28-600720-p	28-600721-p	28-600722-p	28-600733-p	28-900720-p	28-900721-p	28-900722-p	28-900733-p
	55°/45°/20°	442	592	819	436	533	732	996	515	634	823	1109	692	826	1093	1418
	Preis/Stück	281	380	524	278	342	471	645	330	414	530	725	442	527	702	916
800	Bestell-Nr. 70°/55°/20°	28-350821-p	28-350822-p	28-350833-p	28-500820-p	28-500821-p	28-500822-p	28-500833-p	28-600820-p	28-600821-p	28-600822-p	28-600833-p	28-900820-p	28-900821-p	28-900822-p	28-900833-p
	55°/45°/20°	505	677	936	498	610	837	1138	588	724	940	1267	790	944	1249	1620
	Preis/Stück	322	434	598	318	391	538	738	378	474	606	828	506	602	802	1046
900	Bestell-Nr. 70°/55°/20°	28-350921-p	28-350922-p	28-350933-p	28-500920-p	28-500921-p	28-500922-p	28-500933-p	28-600920-p	28-600921-p	28-600922-p	28-600933-p	28-900920-p	28-900921-p	28-900922-p	28-900933-p
	55°/45°/20°	568	761	1053	561	686	941	1281	662	815	1058	1426	889	1062	1405	1823
	Preis/Stück	362	489	673	357	440	606	830	425	533	681	932	569	678	903	1177
1000	Bestell-Nr. 70°/55°/20°	28-351021-p	28-351022-p	28-351033-p	28-501020-p	28-501021-p	28-501022-p	28-501033-p	28-601020-p	28-601021-p	28-601022-p	28-601033-p	28-901020-p	28-901021-p	28-901022-p	28-901033-p
	55°/45°/20°	631	846	1170	623	762	1046	1423	735	905	1175	1584	988	1180	1561	2025
	Preis/Stück	402	543	748	397	489	673	922	472	592	757	1035	632	753	1003	1308
1200	Bestell-Nr. 70°/55°/20°	28-351221-p	28-351222-p	28-351233-p	28-501220-p	28-501221-p	28-501222-p	28-501233-p	28-601220-p	28-601221-p	28-601222-p	28-601233-p	28-901221-p	28-901222-p	28-901233-p	
	55°/45°/20°	757	1015	1404	748	914	1255	1708	882	1086	1410	1901	1416	1873	2430	
	Preis/Stück	482	652	898	476	587	808	1106	566	710	908	1242	904	1204	1570	
1400	Bestell-Nr. 70°/55°/20°	28-351421-p	28-351422-p	28-351433-p	28-501420-p	28-501421-p	28-501422-p	28-501433-p	28-601420-p	28-601421-p	28-601422-p	28-601433-p	28-901422-p			
	55°/45°/20°	883	1184	1638	872	1067	1464	1992	1029	1267	1645	2218	2185			
	Preis/Stück	563	760	1047	556	685	942	1291	661	829	1060	1449	1404			
1600	Bestell-Nr. 70°/55°/20°	28-351621-p	28-351622-p	28-351633-p	28-501620-p	28-501621-p	28-501622-p	28-501633-p	28-601620-p	28-601621-p	28-601622-p	28-601633-p	28-901622-p			
	55°/45°/20°	1010	1354	1872	997	1219	1674	2277	1176	1448	1880	2534	2498			
	Preis/Stück	643	869	1197	635	782	1077	1475	755	947	1211	1656	1605			
1800	Bestell-Nr. 70°/55°/20°	28-351821-p	28-351822-p	28-351833-p	28-501820-p	28-501821-p	28-501822-p		28-601820-p	28-601821-p	28-601822-p					
	55°/45°/20°	1136	1523	2106	1121	1372	1883		1323	1629	2115					
	Preis/Stück	724	977	1346	715	880	1211		850	1066	1363					
2000	Bestell-Nr. 70°/55°/20°	28-352021-p	28-352022-p	28-352033-p	28-502020-p	28-502021-p	28-502022-p		28-602020-p	28-602021-p	28-602022-p					
	55°/45°/20°	1262	1692	2340	1246	1524	2092		1470	1810	2350					
	Preis/Stück	804	1086	1496	794	978	1346		944	1184	1514					
bezogen auf BL 1000 mm	75°/65°/20°	780	1041	1441	769	937	1285	1742	903	1103	1443	1932	1217	1454	1919	2483
	70°/55°/20°	631	846	1170	623	762	1046	1423	735	905	1175	1584	988	1180	1561	2025
	55°/45°/20°	402	543	748	397	489	673	922	472	592	757	1035	632	753	1003	1308
	Exponent n	1,3000	1,2739	1,2836	1,2921	1,2716	1,2672	1,2460	1,2697	1,2193	1,2627	1,2210	1,2820	1,2873	1,2710	1,2547
	Wasserinhalt	2,80	2,80	4,10	3,60	3,60	3,60	5,80	4,40	4,40	4,40	6,70	6,40	6,40	6,40	9,60
Gewicht	21,30	25,20	36,40	23,00	26,30	30,40	44,40	27,50	31,80	36,10	52,90	42,80	45,10	51,40	75,00	

Konditionen für Lagerbestellung Großhandel

 Lieferzeit 2 Wochen

 Abmessungen für Projektanfragen

Lieferzeit für Objekte nach Absprache

Wand

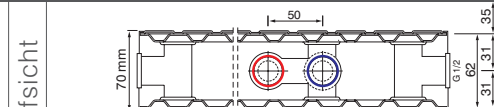

Typ 20
Bautiefe 70 mm

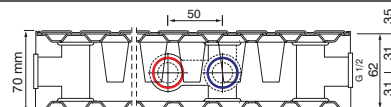

Typ 21
Bautiefe 70 mm

Draufsicht

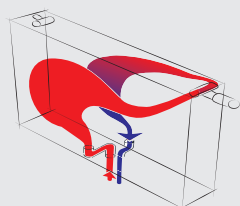
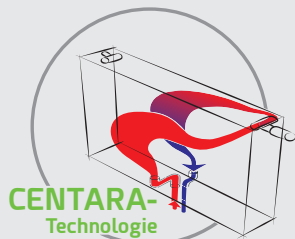

Serielle Durchströmung

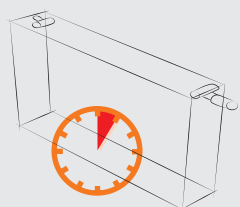

Kurze Reaktionszeiten

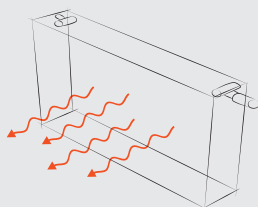

Viel Strahlungswärme

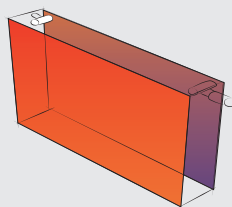

Optimale Wärmeverteilung

Ausschreibungstext THEMA plan M

- Mittelanschlussheizkörper aus Qualitätsstahl
- mit planer Frontplatte
- doppel- oder dreilagiger Aufbau in beidseitig geschlossener Ausführung
- mit fest verschweißten Seitenverkleidungen
- aufgesteckte, zur bequemen Innenreinigung abnehmbare Abdeckung, werksseitig montiert
- Wärmeleistung nach EN 442
- umweltfreundliche ATL-Grundierung
- mit Epoxydharz-Pulverbeschichtung nach DIN 55 900
- Farbton RAL 9016, weitere RAL-Farben auf Anfrage
- Transport- und Montageverpackung
- Befestigung mittels HM-Federzugkonsole, kunststoffbeschichtet in RAL 9016 oder Standkonsole, kunststoffbeschichtet in RAL 9016 oder Bohrkonsole in Verbindung mit HM-Federzugkonsole
- QM-System zertifiziert nach DIN EN ISO 9001

Anschlüsse: 2 x 21,3 mm (G 1/2") seitlich, 2 x 21,3 mm (G 1/2") unten (mittig), Innengewinde, nach ISO 228, Typ 22/33 asymmetrisch für immer gleichen Wandabstand

Betriebsdruck: 6 bar (10 bar auf Anfrage)

Prüfdruck: 8 bar

Temperatur: max. 110 °C

Medium: Wasser



- Vorlauf linksseitig
- Ventileinsatz wahlweise rechts- oder linksseitig
- nur Luftstopfen Mittelanschluss (Spezialausführung) verwenden

Anschlussvarianten THEMA plan M

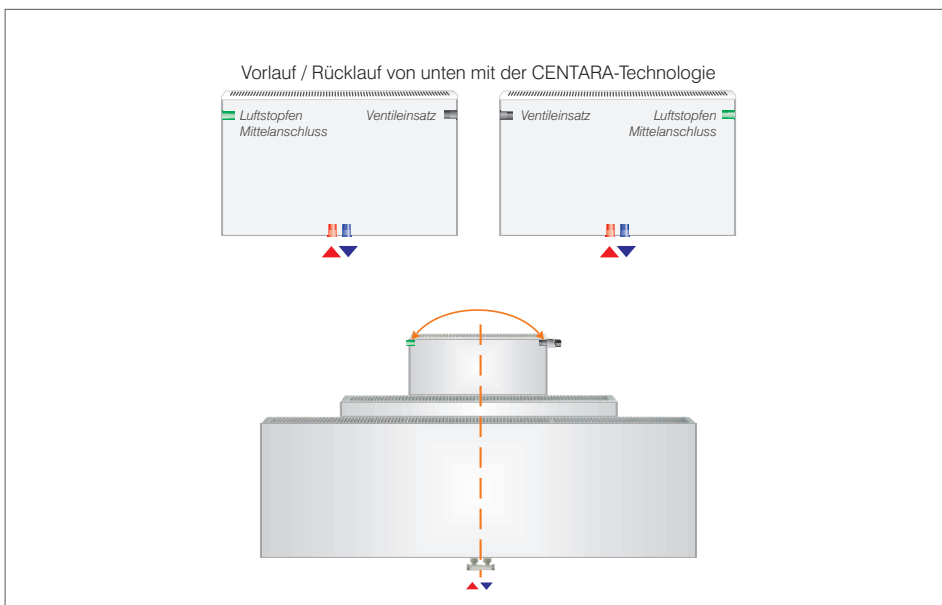

Wand

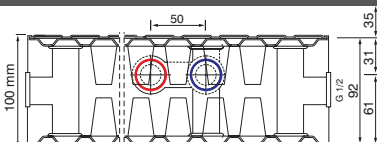

Typ 22
Bautiefe 100 mm

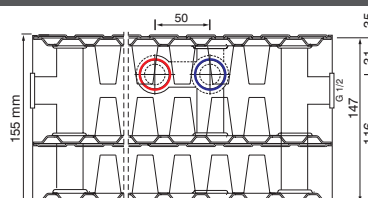

Typ 33
Bautiefe 155 mm

THEMA plan Vertikal

THEMA plan Vertikal rechts

BB / mm	Bauhöhe / mm Typ					BB / mm
		1500	1800	2000	2200	
500	Bestell-Nr.	27-15050-pr	27-18050-pr	27-20050-pr	27-22050-pr	500
	70°/55°/20°	806	932	1014	1098	
	55°/45°/20°	509	598	648	699	
	Preis/Stück	837 €	866 €	926 €	938 €	
600	Bestell-Nr.	27-15060-pr	27-18060-pr	27-20060-pr	27-22060-pr	600
	70°/55°/20°	915	1054	1148	1246	
	55°/45°/20°	575	668	727	789	
	Preis/Stück	884 €	922 €	978 €	984 €	
900	Bestell-Nr.	27-15090-pr	27-18090-pr	27-20090-pr	27-22090-pr	900
	70°/55°/20°	1211	1383	1511	1646	
	55°/45°/20°	749	847	932	1022	
	Preis/Stück	1.093 €	1.131 €	1.206 €	1.222 €	

Ausschreibungstext THEMA plan Vertikal

- Vertikalheizkörper aus Qualitätsstahl
- mit planer Frontplatte
- doppellagiger Aufbau in beidseitig geschlossener Ausführung
- mit Seitenverkleidungen
- Wärmeleistung nach EN 442
- umweltfreundliche ATL-Grundierung
- mit Epoxydharz-Pulverbeschichtung nach DIN 55 900
- Farbton RAL 9016, weitere RAL-Farben auf Anfrage
- Transport- und Montageverpackung
- Befestigung und Montage mittels innenliegenden Federzugkonsolen, Ventileinsatz, Blind- und Luftstopfen
- QM-System zertifiziert nach DIN EN ISO 9001

Anschlüsse: 2 x 21,3 mm (G 1/2") oben,
1 x 21,3 mm (G 1/2") seitlich für Ventileinsatz,
2 x 21,3 mm (G 1/2") unten (mittig) für Anschluss
ausschließlich von unten über integrierte Ventilgarnitur,
Ventileinsatz links = Vorlauf links/
Ventileinsatz rechts = Vorlauf rechts)

Betriebsdruck: 6 bar

Prüfdruck: 8 bar

Temperatur: max. 110 °C

Medium: Wasser

THEMA plan Vertikal links

BB / mm	Bauhöhe / mm Typ					BB / mm
		1500	1800	2000	2200	
500	Bestell-Nr.	27-15050-pl	27-18050-pl	27-20050-pl	27-22050-pl	500
	70°/55°/20°	806	932	1014	1098	
	55°/45°/20°	509	598	648	699	
	Preis/Stück	837 €	866 €	926 €	938 €	
600	Bestell-Nr.	27-15060-pl	27-18060-pl	27-20060-pl	27-22060-pl	600
	70°/55°/20°	915	1054	1148	1246	
	55°/45°/20°	575	668	727	789	
	Preis/Stück	884 €	922 €	978 €	984 €	
900	Bestell-Nr.	27-15090-pl	27-18090-pl	27-20090-pl	27-22090-pl	900
	70°/55°/20°	1211	1383	1511	1646	
	55°/45°/20°	749	847	932	1022	
	Preis/Stück	1.093 €	1.131 €	1.206 €	1.222 €	

Anschlussvarianten THEMA plan Vertikal

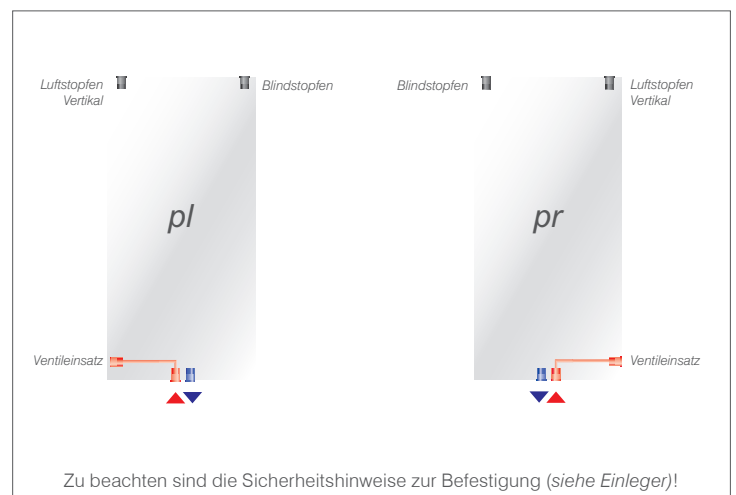

Konditionen für Lagerbestellung Großhandel

Lieferzeit 2 Wochen

Lieferzeit für Objekte nach Absprache

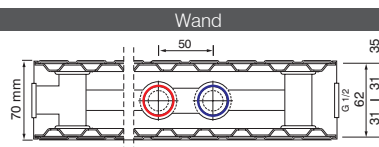

THEMA plan Vertikal
Bautiefe 70 mm



NEU! THEMA Vertikal Typ 22

BB / mm	Bauhöhe / mm Typ					BB / mm
		1600	1800	2000	2200	
400	Bestell-Nr. 70°/55°/20°	527-16040-p 1022	527-18040-p 1102	527-20040-p 1189	527-22040-p 1276	400
	55°/45°/20°	642	684	743	802	
	Preis/Stück	1.186 €	1.262 €	1.381 €	1.489 €	
500	Bestell-Nr. 70°/55°/20°		527-18050-p 1376	527-20050-p 1486	527-22050-p 1595	500
	55°/45°/20°		855	928	1003	
	Preis/Stück		1.348 €	1.522 €	1.641 €	
600	Bestell-Nr. 70°/55°/20°		527-18060-p 1652	527-20060-p 1783	527-22060-p 1913	600
	55°/45°/20°		1026	1114	1203	
	Preis/Stück		1.532 €	1.673 €	1.792 €	
700	Bestell-Nr. 70°/55°/20°		527-18070-p 1927	527-20070-p 2080	527-22070-p 2232	700
	55°/45°/20°		1197	1300	1404	
	Preis/Stück		1.727 €	1.890 €	2.020 €	

Ausschreibungstext THEMA Vertikal Typ 22

- Vertikalheizkörper aus Qualitätsstahl
 - mit planer Frontplatte aus Stahl
 - doppellagiger Aufbau in beidseitig geschlossener Ausführung
 - mit Seitenverkleidungen
 - Wärmeleistung nach EN 442
 - umweltfreundliche ATL-Grundierung
 - mit Epoxydharz-Pulverbeschichtung nach DIN 55 900
 - Farbton RAL 9016
 - Transport- und Montageverpackung
 - Befestigung und Montage mittels innenliegenden Federzugkonsolen, Blind- und Luftstopfen
 - QM-System zertifiziert nach DIN EN ISO 9001
- Anschlüsse: 2 x 21,3 mm (G 1/2") oben,
2 x 21,3 mm (G 1/2") unten (mittig) für Anschluss
ausschließlich von unten über integrierte Ventilgarnitur,
2 x 21,3 mm (G 1/2") unten seitlich links / rechts
über integrierte Ventilgarnitur
- Betriebsdruck: 10 bar
Prüfdruck: 13 bar
Temperatur: max. 120 °C
Medium: Wasser

Anschlussvarianten THEMA Vertikal Typ 22

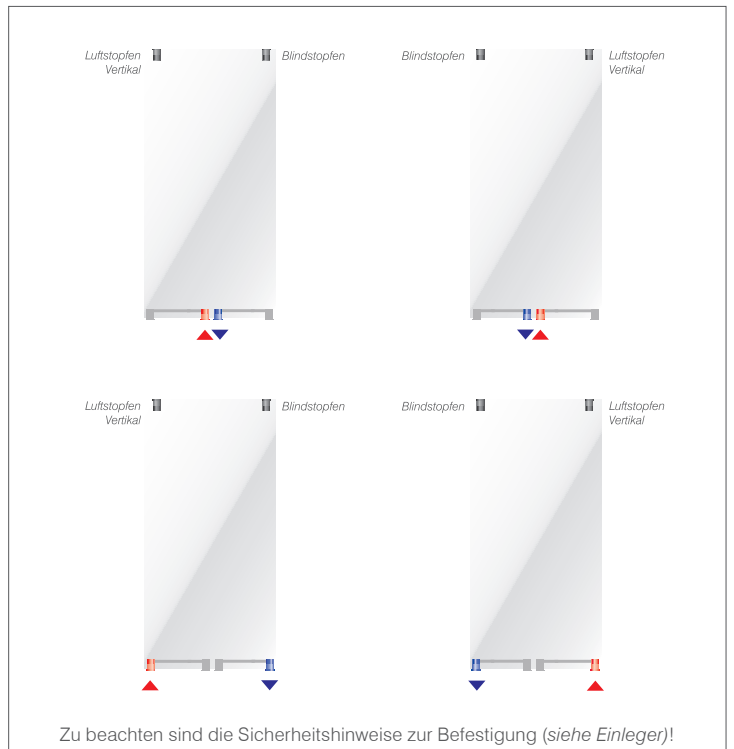

Konditionen für Lagerbestellung Großhandel

Lieferzeit 3 Wochen

Lieferzeit für Objekte nach Absprache

Wand

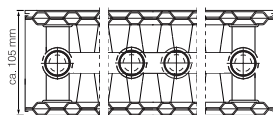

THEMA Vertikal Typ 22
Bautiefe ca. 105 mm



- Universal- und Mittelanschluss
- Bauhöhen von 300,400, 500, 550, 600, 750, 900, 950 mm
- Standardmäßig bis 3000 mm lieferbar
- 10 bar Betriebsdruck möglich
- Befestigung mittels HM Federzugkonsolen = erhöhte Flexibilität in der Sanierung und im Neubau



CLASSIC

DER KLASSIKER

Der CLASSIC Heizkörper verbindet das klassische Design mit moderner Technik. Sein traditioneller Stil macht ihn zu einem echten Allrounder.

Ob mit integriertem Ventilgestänge, mit Mittelanschluss und serieller Durchströmung, in Kompaktausführung zum Ersatz alter DIN – Radiatoren mit altem Nabenabstand: Dem CLASSIC sind alle Anwendungsbereiche offen.

Der CLASSIC ist die ideale Basis im Objekt- und OEM-Geschäft. Er garantiert den preisbewussten, langlebigen und effizienten Einsatz bei täglicher Nutzung.

Alle HM Heizkörper durchlaufen die gleichen Produktions- und Lackieranlagen. Somit bieten alle Produkte die gleiche Qualitätsstufe. HM bieten Ihnen auf unsere Heizkörper volle 10 Jahre Garantie.

CLASSIC C-AT – Austauschheizkörper

BL / mm	Bauhöhe / mm Typ	550			950			BL / mm
		21	22	33	21	22	33	
400	Bestell-Nr.	32-550421	32-550422		32-950421	32-950422		400
	70°/55°/20°	391	523		570	692		
	55°/45°/20°	250	330		360	435		
	Preis/Stück	219 €	243 €		289 €	344 €		
500	Bestell-Nr.	32-550521	32-550522		32-950521	32-950522		500
	70°/55°/20°	489	654		713	865		
	55°/45°/20°	313	413		450	544		
	Preis/Stück	234 €	258 €		313 €	378 €		
600	Bestell-Nr.	32-550621	32-550622	32-550633	32-950621	32-950622	32-950633	600
	70°/55°/20°	586	784	1080	856	1037	1477	
	55°/45°/20°	375	496	682	540	653	938	
	Preis/Stück	245 €	269 €	388 €	329 €	403 €	600 €	
700	Bestell-Nr.	32-550721	32-550722	32-550733	32-950721	32-950722	32-950733	700
	70°/55°/20°	684	915	1260	998	1210	1723	
	55°/45°/20°	438	578	796	630	762	1094	
	Preis/Stück	265 €	288 €	417 €	368 €	441 €	665 €	
800	Bestell-Nr.	32-550821	32-550822	32-550833	32-950821	32-950822	32-950833	800
	70°/55°/20°	782	1046	1440	1141	1383	1969	
	55°/45°/20°	500	661	910	720	870	1250	
	Preis/Stück	283 €	309 €	447 €	396 €	477 €	722 €	
900	Bestell-Nr.	32-550921	32-550922	32-550933	32-950921	32-950922	32-950933	900
	70°/55°/20°	879	1176	1620	1283	1556	2215	
	55°/45°/20°	563	743	1023	810	979	1407	
	Preis/Stück	304 €	331 €	479 €	428 €	516 €	780 €	
1000	Bestell-Nr.	32-551021	32-551022	32-551033	32-951021	32-951022	32-951033	1000
	70°/55°/20°	977	1307	1800	1426	1729	2461	
	55°/45°/20°	625	826	1137	900	1088	1563	
	Preis/Stück	323 €	350 €	508 €	459 €	551 €	839 €	
1200	Bestell-Nr.	32-551221	32-551222	32-551233				1200
	70°/55°/20°	1172	1568	2160				
	55°/45°/20°	750	991	1364				
	Preis/Stück	364 €	393 €	572 €				
1400	Bestell-Nr.	32-551421	32-551422	32-551433				1400
	70°/55°/20°	1368	1830	2520				
	55°/45°/20°	875	1156	1592				
	Preis/Stück	405 €	432 €	632 €				
1600	Bestell-Nr.	32-551621	32-551622	32-551633				1600
	70°/55°/20°	1563	2091	2880				
	55°/45°/20°	1000	1322	1819				
	Preis/Stück	443 €	473 €	644 €				
1800	Bestell-Nr.	32-551821	32-551822	32-551833				1800
	70°/55°/20°	1759	2353	3240				
	55°/45°/20°	1125	1487	2047				
	Preis/Stück	469 €	513 €	694 €				
2000	Bestell-Nr.	32-552021	32-552022					2000
	70°/55°/20°	1954	2614					
	55°/45°/20°	1250	1652					
	Preis/Stück	512 €	588 €					
bezogen auf BL 1000 mm	75°/65°/20°	1203	1619	2230	1768	2147	3042	bezogen auf BL 1000 mm
	70°/55°/20°	977	1307	1800	1426	1729	2461	
	55°/45°/20°	625	826	1137	900	1088	1563	
	Exponent n	1,2819	1,3183	1,3179	1,3228	1,3307	1,3036	
	Wasserinhalt	5,80	5,80	8,60	9,20	9,20	13,90	
Gewicht	27,80	32,00	47,40	45,50	52,20	77,10		



Konditionen für Lagerbestellung Großhandel

Lieferzeit ab Lager

Abmessungen für Projektanfragen / Lieferzeit für Objekte nach Absprache

Wand

Draufsicht

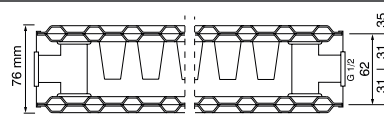

Typ 21
Bautiefe 76 mm



Ausschreibungstext CLASSIC C-AT

- Austauschheizkörper aus Qualitätsstahl
- profiliert mit Sickenabstand 33 1/3
- doppel- oder dreilagiger Aufbau in beidseitig geschlossener Ausführung
- mit fest verschweißten Seitenverkleidungen
- aufgesteckte, zur bequemen Innenreinigung leicht abnehmbare Abdeckung, werksseitig montiert
- Nabenabstand = 500 bzw. 900 mm
- Wärmeleistung nach EN 442
- umweltfreundliche ATL-Grundierung
- mit Epoxydharz-Pulverbeschichtung nach DIN 55 900
- Farbton RAL 9016
- Transport- und Montageverpackung
- Befestigung mittels HM-Federzugkonsole, kunststoffbeschichtet in RAL 9016 oder Standkonsole, kunststoffbeschichtet in RAL 9016 oder Bohrkonzole in Verbindung mit HM-Federzugkonsole
- QM-System zertifiziert nach DIN EN ISO 9001

Anschlüsse: 4 x 21,3 mm (G 1/2") Innengewinde seitlich,
nach ISO 228

Betriebsdruck: 10 bar

Prüfdruck: 13 bar

Temperatur: max. 110 °C

Medium: Wasser

Anschlussvarianten CLASSIC C-AT



Wand

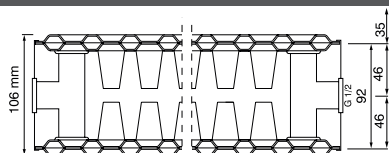

Typ 22
Bautiefe 106 mm

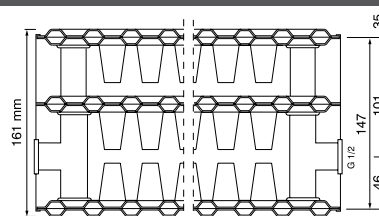

Typ 33
Bautiefe 161 mm

SPA

BADHEIZKÖRPER

Der Edle & der Klassische

Die SPA Badheizkörperserie fügt sich mit ihrem geradlinigen Schnitt und klaren Formsprache harmonisch in jede Umgebung ein. Während der SPA mit edlem offenen Design aufwartet, wurde beim THETIS der klassische Stil eines Badheizkörpers aufgenommen. Beide Heizkörper bieten sich als Handtuchhalter sowie -wärmer an, damit nicht nur das Bad die perfekte Wohlfühlwärme hat.

Der SPA ist mit einem Universalanschluss in den Bauhöhen 1200 mm, 1400 mm und 1800 mm mit einer Baubreite von 600 mm erhältlich. Er kann variabel mit offener Handtuchaufnahme nach links oder rechts installiert werden.



SPA – Badheizkörper Design

BB / mm	Bauhöhe / mm Typ				BB / mm
		1200	1400	1800	
600	Bestell-Nr.	53-12060	53-14060	53-18060	600
	70°/55°/20°	480	594	708	
	55°/45°/20°	307	383	449	
	Preis/Stück	647 €	753 €	798 €	

Ausschreibungstext SPA

- Badheizkörper aus Qualitätsstahl
- Wärmeleistung nach EN 442
- Rohrdurchmesser Ø 25 mm
- Farbton RAL 9016
- Transport- und Montageverpackung
- Befestigung mittels beiliegenden Kunststoffbefestigungen
- QM-System zertifiziert nach DIN EN ISO 9001

Anschlüsse: 2 x 21,3 mm (G 1/2") unten,
2 x 21,3 mm (G 1/2") oben,
Innengewinde, nach ISO 228

Betriebsdruck: 10 bar

Prüfdruck: 13 bar

Temperatur: max. 110 °C

Medium: Wasser

Anschlussvariante SPA

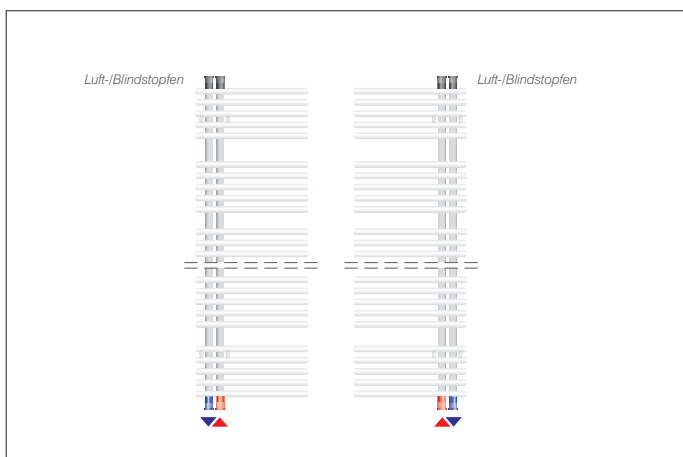

Konditionen für Lagerbestellung Großhandel

 Lieferzeit ab Lager

Lieferzeit für Objekte nach Absprache



Anschluss linksseitig

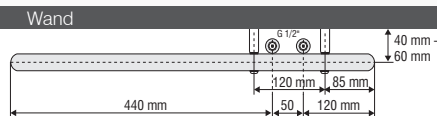

Anschluss rechtsseitig

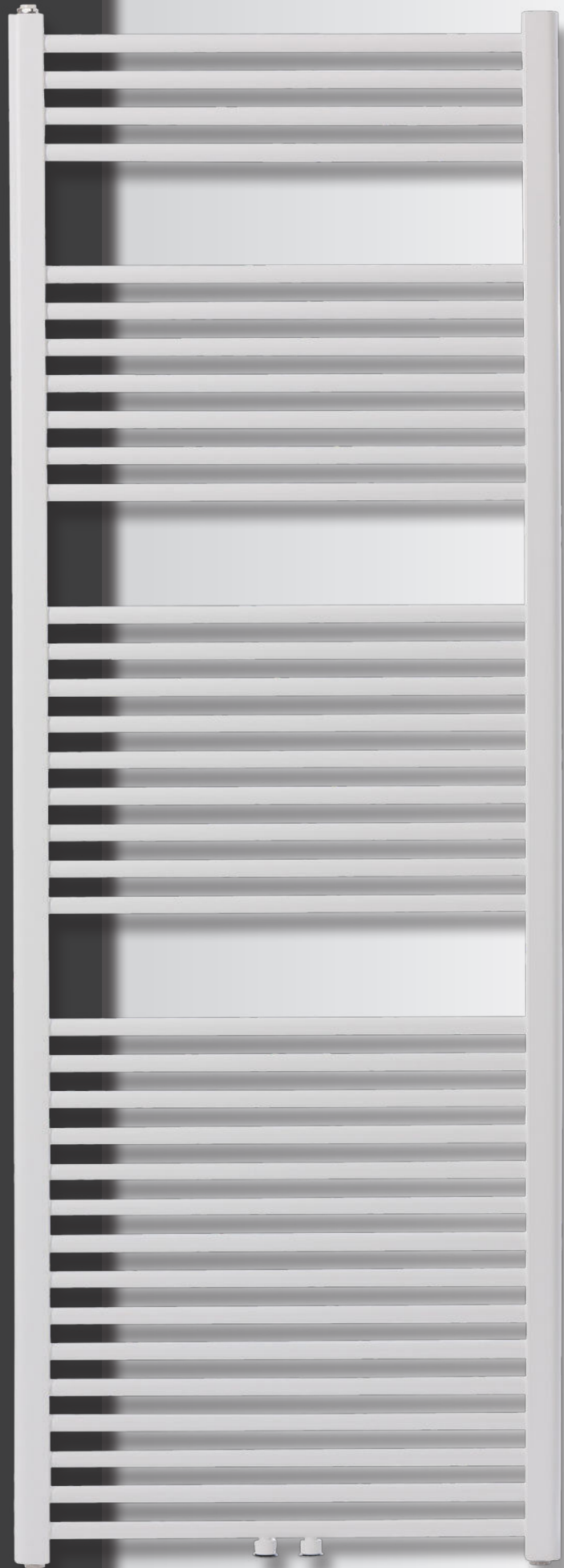

THETIS

BADHEIZKÖRPER

Der Klassische

Die Thetis Badheizkörper-Serie ist in der ursprünglichen Badheizkörper-Form gehalten.

Das klassische Design erleichtert das Trocknen mehrerer Handtücher und erwärmt Ihr Bad komfortabel auf Ihre Wunschtemperatur. Der Thetis wird mit Mittelanschluss in den Bauhöhen 800 mm, 1200 mm, 1500 mm sowie 1800 mm und mit Baubreiten von 500 mm bis 750 mm angeboten.

Mit dem THETIS-E steht Ihnen eine rein elektrische Heizmöglichkeit Ihres Badezimmers zur Verfügung. In den gleichen Baugrößen können hier 400 Watt bis 900 Watt Heizleistung elektrisch über einen integrierten Heizstab zur Erwärmung des Badezimmers genutzt werden.



THETIS – Badheizkörper Universal

BB / mm	Bauhöhe / mm Typ	gerade			
		800	1200	1500	1800
500	Bestell-Nr.	511-08050-K	511-12050-K	511-15050-K	511-18050-K
	70°/55°/20°	295	437	551	669
	55°/45°/20°	192	284	358	436
	Preis/Stück	153 €	218 €	255 €	290 €
600	Bestell-Nr.	511-08060-K	511-12060-K	511-15060-K	511-18060-K
	70°/55°/20°	348	521	656	801
	55°/45°/20°	221	339	426	526
	Preis/Stück	169 €	242 €	269 €	313 €
750	Bestell-Nr.		511-12075-K	511-15075-K	511-18075-K
	70°/55°/20°		639	806	997
	55°/45°/20°		406	512	659
	Preis/Stück		277 €	309 €	361 €

BB / mm	Bauhöhe / mm Typ	gebogen			
		800	1200	1500	1800
500	Bestell-Nr.	512-08050-K	512-12050-K	512-15050-K	512-18050-K
	70°/55°/20°	295	437	551	669
	55°/45°/20°	192	284	358	436
	Preis/Stück	165 €	232 €	272 €	310 €
600	Bestell-Nr.	512-08060-K	512-12060-K	512-15060-K	512-18060-K
	70°/55°/20°	348	521	656	801
	55°/45°/20°	221	339	426	526
	Preis/Stück	180 €	259 €	287 €	336 €
750	Bestell-Nr.		512-12075-K	512-15075-K	512-18075-K
	70°/55°/20°		639	806	997
	55°/45°/20°		406	512	659
	Preis/Stück		298 €	330 €	386 €

Ausschreibungstext THETIS

- Badheizkörper aus Qualitätsstahl
- Wärmeleistung nach EN 442
- D-Profil-Seitenteile mit 40 x 30 x 1,5 mm
- Rohrdurchmesser Ø 22 mm
- Farbton RAL 9016
- Transport- und Montageverpackung
- Befestigung mittels beiliegenden Kunststoffbefestigungen
- QM-System zertifiziert nach DIN EN ISO 9001

Anschlüsse: 2 x 21,3 mm (G 1/2") unten (mittig),
2 x 21,3 mm (G 1/2") unten (seitlich),
1 x 21,3 mm (G 1/2") oben (seitlich),
Innengewinde, nach ISO 228

Betriebsdruck: 10 bar

Prüfdruck: 13 bar

Temperatur: max. 110 °C

Medium: Wasser

Anschlussvariante THETIS

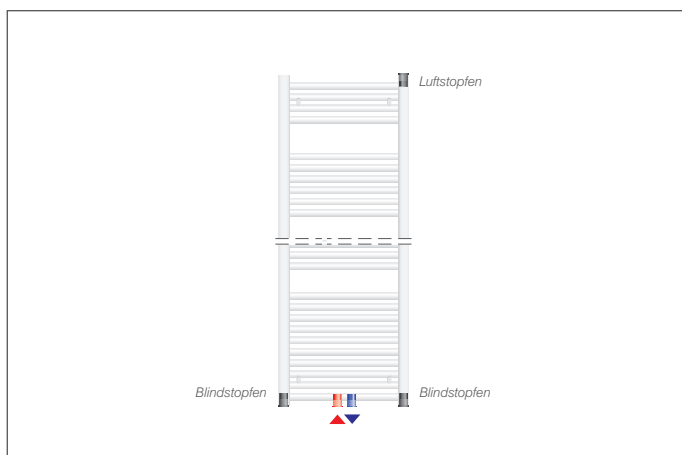

Konditionen für Lagerbestellung Großhandel

Lieferzeit ab Lager

Lieferzeit für Objekte nach Absprache

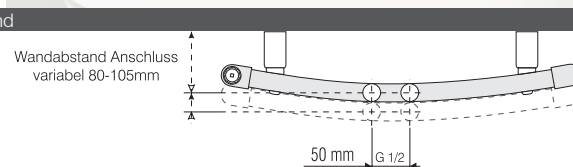
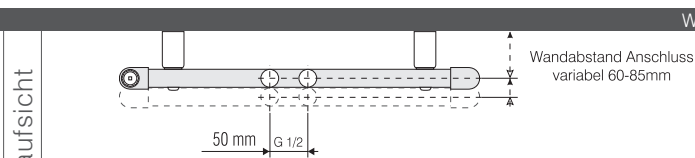

THETIS-E – Badheizkörper für reinen Elektrobetrieb

BB / mm	Bauhöhe / mm	gerade			
		800	1200	1500	1800
500	Bestell-Nr.	64-08050-400	64-12050-500	64-15050-600	64-18050-800
	Watt (elektrisch)	400	500	600	800
	Gewicht in kg	12,0	15,7	19,6	23,6
	Wasserinhalt in l	3,7	5,5	7,0	8,7
	Preis / Stück	331 €	366 €	401 €	423 €
600	Bestell-Nr.		64-12060-600	64-15060-700	64-18060-900
	Watt 75°/65°/20°		600	700	900
	Gewicht in kg		18,1	21,2	27,2
	Wasserinhalt in l		6,5	7,9	9,9
	Preis / Stück		378 €	413 €	435 €

Ausschreibungstext THETIS-E

- Badheizkörper für reinen Elektrobetrieb
- Wärmeleistung nach EN 442
- D-Profil-Seitenteile mit 40 x 30 x 1,5 mm
- Rohrdurchmesser Ø 22 mm
- Farbton RAL 9016
- Transport- und Montageverpackung
- Befestigung mittels beiliegenden Kunststoffbefestigungen
- QM-System zertifiziert nach DIN EN ISO 9001
- Frostsicher bis -10 °C
- Heizstab und Steuerung vormontiert

Schutzart: IP44

Anschlussspannung: 230 V

Anschlüsse: Innengewinde, nach ISO 228

Betriebsdruck: 10 bar

Prüfdruck: 13 bar

Temperatur: max. 110 °C

Medium: Wasser

Achtung:

Bei der Installation ist die VDE 0100 Teil 701 zu beachten!
Bei Installation ist eine bauseitige Fehlerstromschutzeinrichtung (Auslösegrenze kleiner gleich 30 mA) vorzusehen.

Anschlussvariante THETIS-E

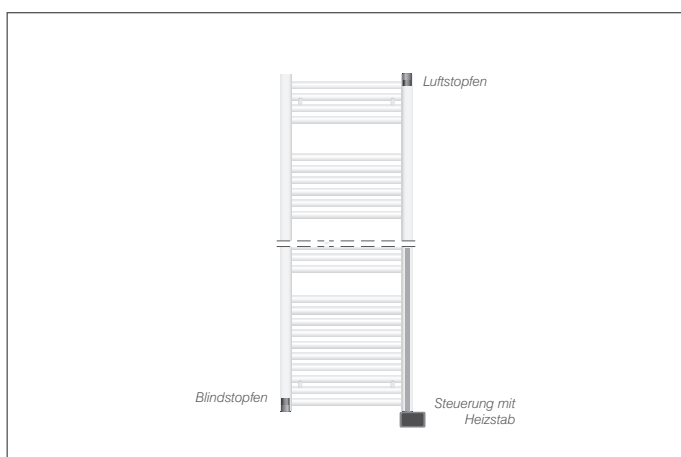

THETIS_e

Konditionen für Lagerbestellung Großhandel

Lieferzeit ab Lager

Lieferzeit für Objekte nach Absprache



Zubehör

Schienen und Sets



VE	Bestell-Nr.	Preis / Stück
40	11-0058BH	5,00 €



24	11-0000BH	10,00 €
----	-----------	----------------



24	11-3200BH	15,00 €
----	-----------	----------------



24	11-3000BH	17,00 €
----	-----------	----------------



24	11-3100BH	17,00 €
----	-----------	----------------

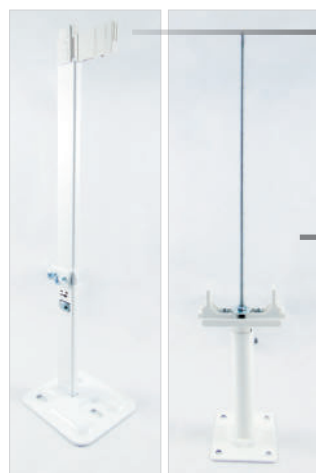

im Heizkörper innenliegend	1-060110	74,00 €
	1-043002	16,00 €

Befestigung



Standkonsole „Standard“ Fertigfußboden für Bauhöhen 400 – 600 mm Rohfußboden für Bauhöhen 400 – 600 mm ----- Abdeckkrosette für Standkonsole „Standard“, Fertigfußboden Abdeckkrosette für Standkonsole „Standard“, Rohfußboden	10	1-060101	38,00 €
	10	1-060100	38,00 €
	10	1-060202	8,00 €
	10	1-060203	8,00 €
Standkonsole „Plus“ Fertigfußboden für Typ 22 plus, 125 – 185 mm, für Bauhöhen 200/350 mm Fertigfußboden für Typ 33 plus, 125 – 185 mm, für Bauhöhen 200/350 mm Rohfußboden für Typ 22 plus, 185 – 285 mm, für Bauhöhen 200/350 mm Rohfußboden für Typ 33 plus, 185 – 285 mm, für Bauhöhen 200/350 mm ----- Abdeckkrosette für Standkonsole „Plus“, Fertigfußboden Abdeckkrosette für Standkonsole „Plus“, Rohfußboden	10	1-060132	38,00 €
	10	1-060133	38,00 €
	10	1-061132	38,00 €
	10	1-061133	38,00 €
	10	1-060240	4,00 €
	10	1-060250	5,00 €

Befestigung

	VE	Bestell-Nr.	Preis/Stück
 → Bohrkonsolen-Set in Verbindung mit Federzugkonsolen (2 Bohrkonsolen, 2 Abstandhalter)	1	1-009511	28,00 €
 → Sicherungs-Sets Anwendungsklasse (AWK) 3 – 4 L-Set AWK 3 (2 Winkel, 2 Sicherungsschrauben mit Unterlegscheibe) L-Set AWK 4 (4 Winkel, 2 Sicherungsschrauben mit Unterlegscheibe)	1	1-290003	32,00 €
	1	1-290004	66,00 €



Anbindung und Regulierung

	Thermostatkopf HM Objekt	1	1-024062	12,00 €
	Thermostatkopf HM Standard weiß mit Logo	1	1-024061	16,00 €
	Design-Thermostatkopf weiß-chrom	25	1-024050	28,00 €
	Design-Thermostatkopf chrom-chrom	25	1-024050-chrom	51,00 €
	Ventileinsatz 1/2" Typ GH mit 6 Voreinstellwerten <i>(andere Hersteller auf Anfrage)</i>	100	1-043211	10,00 €
	Luftstopfen Standard	500	1-000011	1,00 €
	→ Luftstopfen Mittelanschluss (Spezialausführung)	10	1-000021	4,00 €
	→ Luftstopfen Vertikal (flach)	10	1-000013	2,00 €
	Blindstopfen	500	1-000111	1,00 €
	Ventileinsatz Dynacon Eclipse für selbstregulierenden Durchfluss	1	1-043231	33,00 €
	Luftstopfen Mittelanschluss S-Vent DUO für permanente Entlüftung	1	1-000022	56,00 €
	Montage-Schlüssel S-Vent DUO	1	1-000022-MS	49,00 €
	Ventilöffner mit Schlauch S-Vent DUO	1	1-000022-V	88,00 €

Anbindung und Regulierung

		VE	Bestell-Nr.	Preis / Stück
	Anschlußblock HM Durchgangsform mit Absperrfunktion	1	1-085031	18,00 €
	Anschlußblock HM Eckform mit Absperrfunktion	1	1-085041	18,00 €
	Rücklaufverschraubung HM Durchgangsform DN15 1/2"	1	1-085051	10,00 €
	Rücklaufverschraubung HM Eckform DN15 1/2"	1	1-085061	10,00 €
	Thermostatventil HM Durchgangsform DN15 1/2"	1	1-085092	17,00 €
	Thermostatventil HM Eckform DN15 1/2"	1	1-085084	17,00 €
	Thermostatventil HM Axialform DN15 1/2"	1	1-085085	19,00 €
	→ Anschlussblock Durchgang <i>Ermöglicht die Entleerung beider Platten.</i>	10	1-085030	27,00 €
	Blende Anschlussblock Durchgang (D) weiß	1	1-F99010	15,00 €
	Blende Anschlussblock Durchgang (D) chrom	1	1-F99011	22,00 €
	→ Anschlussblock Eck <i>Ermöglicht die Entleerung beider Platten.</i>	10	1-085040	27,00 €
	Blende Anschlussblock Eck (E) weiß	1	1-F99012	15,00 €
	Blende Anschlussblock Eck (E) chrom	1	1-F99013	22,00 €
	→ Multiblock Durchgang mit Thermostateinsatz (D1-H)	10	1-075030	45,00 €
	Blende Multiblock Durchgang (BHK D) weiß	1	1-F99020	15,00 €
	Blende Multiblock Durchgang (BHK D) chrom	1	1-F99021	22,00 €
	Hahnblock VARIOCON N <i>Typ N1, Anschluss schwenkbar</i>	10	1-F12001	45,00 €

Anbindung und Regulierung

	VE	Bestell-Nr.	Preis/Stück
	Multiblock Eck mit Thermostateinsatz rechts (E1/R-H) mit Thermostateinsatz links (E1/L-H)		
	1	1-075040	45,00 €
	1	1-075041	45,00 €
	1	1-F99022	15,00 €
	1	1-F99024	15,00 €
	Blende Multiblock Eck (BHK E/Links) weiß Blende Multiblock Eck (BHK E/Rechts) weiß Blende Multiblock Eck (BHK E/Links) chrom Blende Multiblock Eck (BHK E/Rechts) chrom		
	1	1-F99023	22,00 €
	1	1-F99025	22,00 €
	Anschlusswinkel 1/2" für HM-Universalheizkörper <i>Für einen problemlosen Austausch alter DIN-Radiatoren.</i>		
10	1-085020	5,00 €	

Handtuchhalter

	VE	Bestell-Nr.	Preis/Stück		
	Handtuchhalter „Standard“ für GALANT, CENTARA in den Längen 550, 750, 950 und 1150 mm RAL 9016 (Verkehrsweiß)				
	1	1-0082BL	39,00 €		
Handtuchhalter „Vertikal“ für GALANT Vertikal, THEMA Vertikal für die Baubreiten 500, 600 und 900 mm RAL 9016 (Verkehrsweiß)			1	1-0091BB	45,00 €

Vormontage

	Vormontageschablone Standard			10	1-005912	4,00 €
	Wandträger für Vormontageschablone Standard (für Unterputz geeignet - nach Befestigung auf Länge kürzbar)			10	1-005913	4,00 €

Abdeckung

	GALANT, CENTARA, THEMA			1	1-00BLTyp	28,00 €
	GALANT Vertikal, THEMA Vertikal für Baubreite 500 mm			1	1-000520-vT	28,00 €
	für Baubreite 600 mm			1	1-000620-vT	28,00 €
	für Baubreite 900 mm			1	1-000920-vT	28,00 €
	Abhebesicherung Abdeckung Standard			10	1-088020	2,00 €
	Feder für Typ 20/21			10	1-087020	2,00 €
	Feder für Typ 22/33			10	1-086020	2,00 €

sonstiges Zubehör

	Ausbesserungslackstift RAL 9016 (Verkehrsweiß)			1	1-090116	14,00 €
	gängige RAL-Farben			1	1-0901RAL	25,00 €

Fußbodenmontage

mit Standkonsole „Plus“ für Bauhöhe 200/350

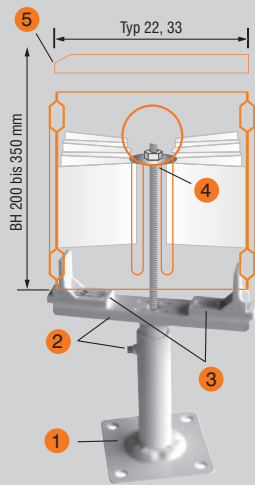

mit Standkonsole „Standard“ für Bauhöhe 400 – 600

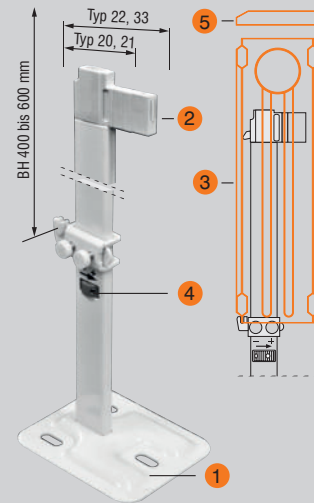

- 1 Die Standkonsolenunterteile werden am Boden positioniert und befestigt.
- 2 Die Standkonsolenoberteile werden in der gewünschten Höhe im Unterteil arretiert.
- 3 Die Kunststoffböcke werden eingestellt und der Heizkörper (ohne Abdeckung) aufgesetzt.
- 4 Mit Hilfe des Gewindestabes wird die Unterlegscheibe auf die Lamellenschächte gepresst und der Heizkörper so arretiert.
- 5 Die Abdeckung wird aufgesetzt.

Die Standkonsole „Plus“ gibt es in zwei Ausführungen für Fertigfußboden (125 – 185 mm) oder Rohfußboden (185 – 285 mm) und ist geeignet für die Bauhöhen 200 und 350 mm.

Für jede Standkonsolenausführung gibt es die jeweils passende Abdeckrosette.

- 1 Die Standkonsolen werden am Boden positioniert und befestigt.
- 2 Das Kunststoffoberteil wird gegebenenfalls auf den entsprechenden Typ gekürzt.
- 3 Der Heizkörper (ohne Abdeckung) wird aufgesetzt.
- 4 Der Heizkörper wird mittels der Feststellverschraubung verspannt.
- 5 Die Abdeckung wird aufgesetzt.

Die Standkonsole „Standard“ gibt es in zwei Ausführungen für Fertigfußboden und Rohfußboden und ist geeignet für die Bauhöhen 400 bis 600 mm.

Für die Standkonsole gibt es die jeweils passende Abdeckrosette.

Wandmontage

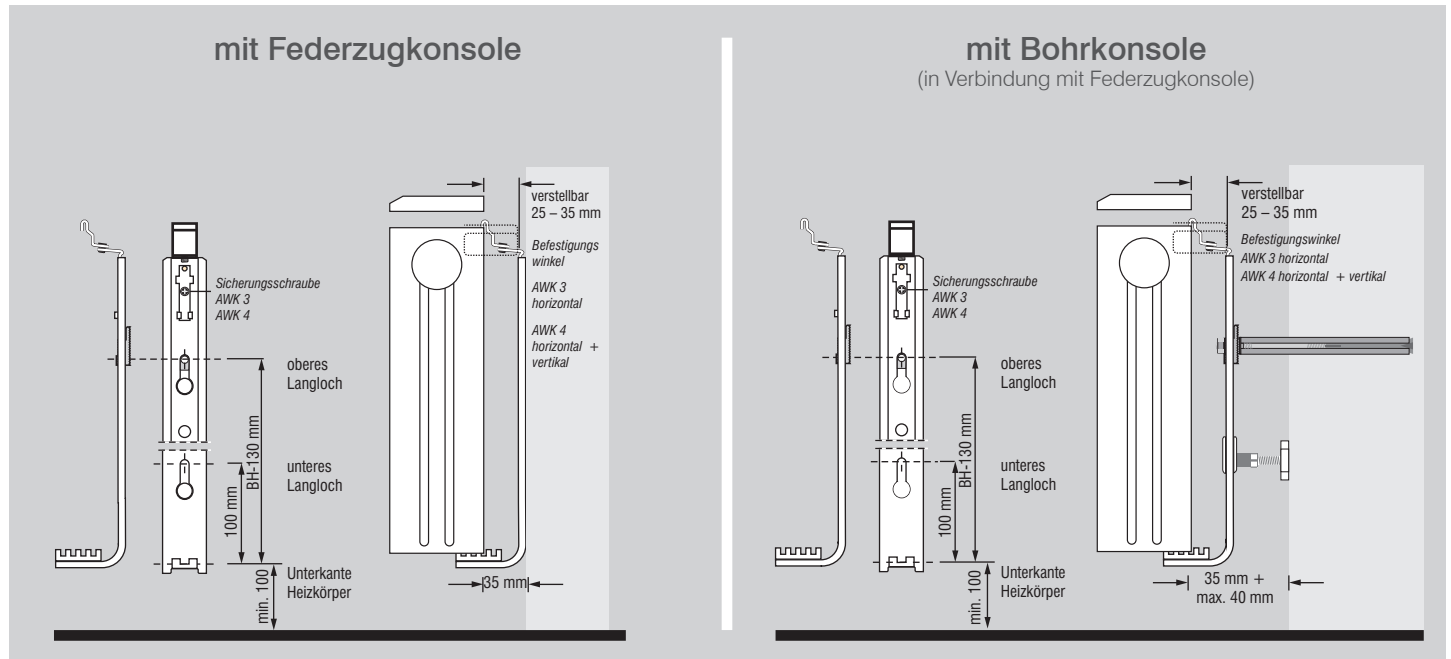

Hinweise zur Wandmontage mit Federzugkonsolen

Alle HM-Heizkörper können mittels Federzugkonsolen schnell und sicher befestigt werden.

- 1 Die Federzugkonsolen werden an der Wand im Lot befestigt und über die Langlöcher in Waage ausgerichtet.
- 2 Der Heizkörper wird bei abgenommener Abdeckung auf das untere Kunststoffraster aufgesetzt.
- 3 Wir empfehlen den zweiten Raster ab Wand, dies entspricht einem unteren Wandabstand von 35 mm (der obere Wandabstand ist werksseitig entsprechend eingestellt).
- 4 Der obere Haken wird so zum Einrasten gebracht, dass dieser die Heizkörperkante voll umschließt und den Heizkörper über den Federzug sicher an der Wand hält.
- 5 Die Abdeckung wird aufgesetzt.
- 6 Abschließend kann über die obere Hakenverstellung der Ausgleich von Wandunebenheiten vorgenommen werden.

Reinigungshinweis

Die aufgesteckten Abdeckungen der HM-Heizkörper – mit werksseitig angeschweißten Halteklammern – können zur problemlosen Reinigung einfach (ohne Werkzeug) abgenommen werden.

Abhebesicherung (optional)

Mittels Abhebesicherung kann ein ungewolltes Abnehmen der Abdeckung verhindert werden. Idealerweise anzuwenden in Schulen, öffentlichen Gebäuden und auch Kinderzimmern.

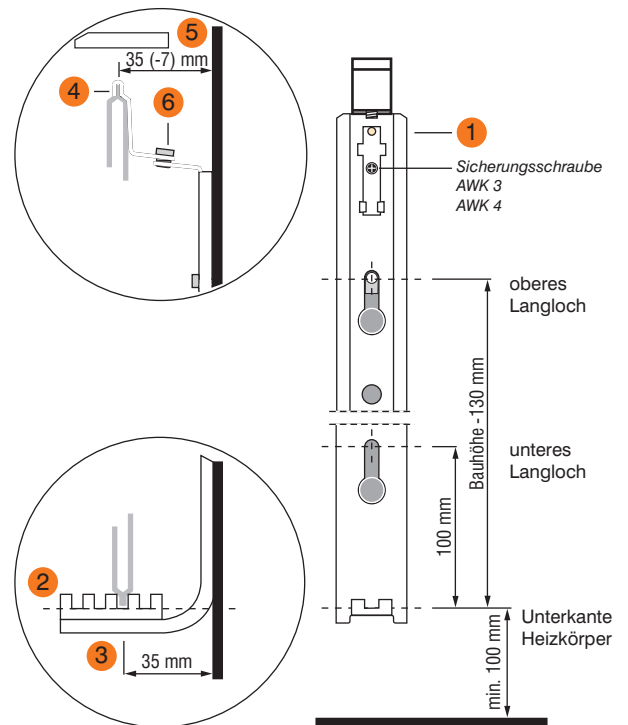

Hinweise zur Wandmontage mit Set "Vertikal"

Bitte verwenden Sie ausschließlich die mitgelieferten Schrauben und Dübel in Wänden aus Kalksandvollstein oder Beton (C25). Sollte die Montage in anderen Baustoffen durchgeführt werden, muss sich im Fachhandel nach einer geeigneten Schrauben-/Dübelkombination erkundigt werden. Die Montage darf ausschließlich nur von Fachleuten durchgeführt werden! Bitte beachten Sie bei unseren Vertikal-Heizkörpern die am Produkt befindliche Montageanleitung!

Hinweise

Heizkörperbefestigung

Heizkörper dürfen nur an tragfähigem Untergrund befestigt werden. Schrauben und Dübel sind entsprechend den Wand- bzw. Bodenverhältnissen auszuwählen. Ab einer Heizkörperbaulänge von 1,60 m empfehlen wir als grobe Richtlinie mindestens 3 Federzug- bzw. Standkonsolen und 4 Konsolen ab einer Baulänge von 2,20 m. Bei der Bemessung von Heizkörperbefestigungen wird davon ausgegangen, dass diese ordnungsgemäß und fachgerecht montiert werden.

In Anlehnung an die VDI 6036 empfehlen wir folgende Anzahl von Federzug- bzw. Standkonsolen in den einzelnen Anwendungsklassen AWK:

- AWK 1, 2** 2 Konsolen bis 75 kg / 3 Konsolen von 75 – 90 kg / 4 Konsolen über 90 kg
Zu jeder Anschlussvariante bieten wir Ihnen das passende Montage-Set mit der Grundausstattung für AWK 1 und AWK 2 an.
- AWK 3** 2 Konsolen bis 50 kg / 3 Konsolen von 50 – 65 kg / 4 Konsolen von 65 – 90 kg / 5 Konsolen über 90 kg
Sicherungs-Set AWK 3
(2 Winkel, 2 Sicherungsschrauben mit Unterlegscheibe für Federzugkonsolen)
- AWK 4** Individuelle Festlegung
Sicherungs-Set AWK 4
(4 Winkel, 2 Sicherungsschrauben mit Unterlegscheibe für Federzugkonsolen)

Die Zuordnung der AWK bezieht sich auf den Nutzungszeitraum, nicht auf die Bauphase des Gebäudes. Bei einer Umnutzung, mit sich daraus ergebenden erhöhten Anforderungen an Befestigungen von Heizkörpern, liegt die Einhaltung der Vorgaben gemäß der Richtlinien in der Verantwortung des Bauherren und des Ausführenden. Bei besonderen physikalischen Belastungen (erhöhte Hebelwirkung, spezielle Beanspruchung) können auch bei kürzeren Heizkörpern 3 oder mehr Federzug- bzw. Standkonsolen erforderlich sein. Wir bitten in diesen Fällen um Rücksprache.

Montage-Sets



Bsp.: Montage-Set für Ventilanschluss

Sicherungs-Sets AWK 3, 4

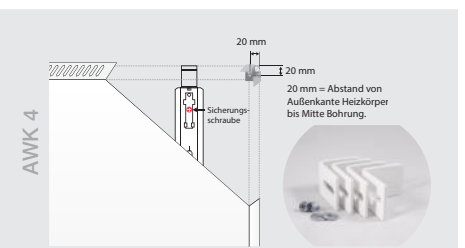
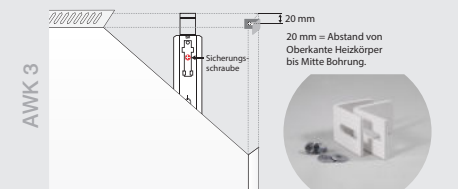

Winkel werden beidseitig (oberhalb vom Heizkörper) an der Wand befestigt.

Lieferkonditionen / Palettenplan

Frachtfreigrenze 100 HK, kumulierbar

Palettenplan										
Bauhöhe	Typ	200		350		500 – 900			Vertikal	
		22	33	22	33	20/21	22	33	500 – 900	alle BH
Baulänge	400 – 600	6x8	6x5	4x5	4x5	2x6	2x5	2x5	500 – 900	10
	700 – 2200	3x8	3x5	2x10	2x5	12	10	5		
	2600 – 3000	3x8	3x5	2x5	2x5	6	5	5		
Palettenhöhen in cm (ca. Angaben)										
Baulänge	400 – 600	100	95	70	95	60	70	95	500 – 900	90
	700 – 2200	100	95	120	95	105	120	95		
	2600 – 3000	100	95	70	95	60	70	95		

Farbgebung / Lackierung

Alle Heizkörper sind mit einer anodische Tauchlackierung (ATL) und einer zusätzlichen Pulverbeschichtung versehen. Vorteile des elektrochemischen Lackierverfahrens ATL sind die gleichmäßigen Schichtdicken, die hervorragende Kantenabdeckung sowie ein – gegenüber der herkömmlichen kathodischen Elektrotauchlackierung (KTL) – verbesserter Schwitzwasserschutz.

Zusätzlich sind alle Heizkörper mit einer hochfesten Deck-Pulverbeschichtung – serienmäßig RAL 9016/Verkehrsweiß – versehen. Damit ist eine lange Lebensdauer der HM-Heizkörper garantiert.

Sonderfarbgebung

HM bietet die Möglichkeit, für Heizkörper kurzfristig die verschiedensten RAL-Farbvarianten zu liefern.

Aufpreise Farbgebung Galant / Galant-Vertikal / Centara Thema / Thema-Vertikal RAL-Farbtöne: Listenpreis zzgl. 215,00 €
RAL-Farbtöne: Listenpreis zzgl. 275,00 €

Aufpreise Farbgebung Standkonsole "Plus" RAL-Farbtöne: Listenpreis zzgl. 48,00 €
Aufpreise Farbgebung Standkonsole "Standard" Ist nicht in Sonderfarben möglich!

Einstelldiagramm für Regeldifferenz und Korrekturtabelle

P-Abweichung	2 K					
Voreinstellung	1	2	3	4	5	6
kV	0,047	0,126	0,269	0,417	0,600	0,700

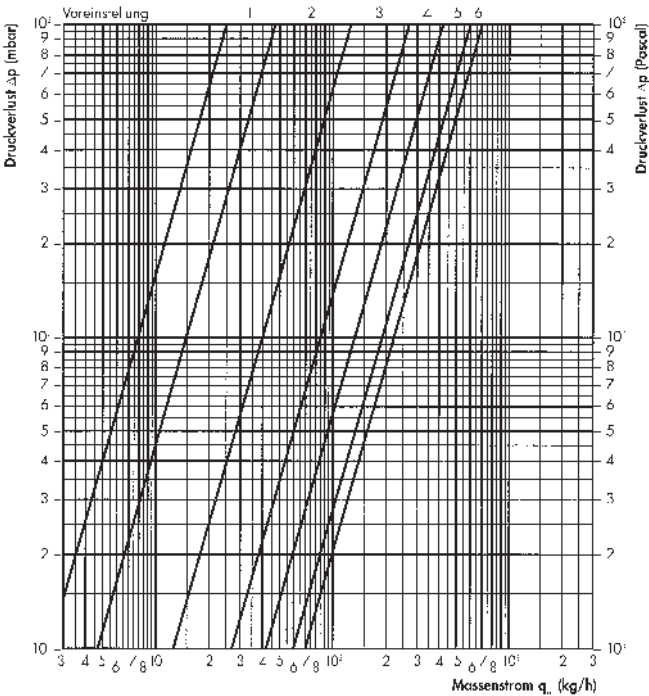

Um den Anforderungen der neuen Energiesparverordnung EnEV und DIN 4701.10 gerecht zu werden, steht für den Ventileinsatz auch das Durchflussdiagramm für 1K-Abweichung zur Verfügung.

P-Abweichung	1 K					
Voreinstellung	1	2	3	4	5	6
kV	0,047	0,110	0,190	0,230	0,300	0,350

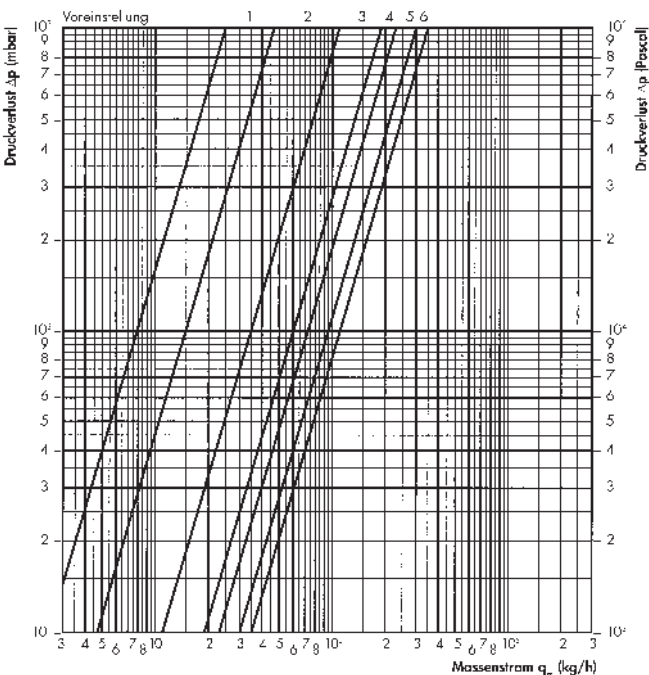

Korrekturfaktoren nach EN 442 für die vereinfachte Heizkörperauslegung

Vorlauf- temperatur T_V in °C	Rücklauf- temperatur T_R in °C	Raumtemperatur $T_{R,in}$ °C						
		10°	12°	15°	18°	20°	22°	24°
100	90	0,50	0,52	0,54	0,57	0,59	0,61	0,63
	80	0,54	0,56	0,59	0,62	0,65	0,67	0,70
	70	0,60	0,62	0,66	0,70	0,72	0,76	0,79
95	80	0,57	0,59	0,62	0,65	0,68	0,70	0,73
	70	0,63	0,65	0,68	0,73	0,76	0,79	0,83
	60	0,70	0,72	0,77	0,83	0,87	0,91	0,96
90	50	0,79	0,83	0,89	0,96	1,02	1,08	1,15
	85	0,57	0,58	0,61	0,65	0,68	0,70	0,73
	80	0,59	0,61	0,65	0,69	0,71	0,74	0,77
	75	0,61	0,64	0,68	0,72	0,75	0,78	0,81
	70	0,65	0,67	0,71	0,76	0,79	0,83	0,87
	65	0,68	0,71	0,76	0,81	0,85	0,89	0,93
85	60	0,72	0,76	0,81	0,87	0,91	0,96	1,01
	55	0,77	0,81	0,87	0,93	0,98	1,04	1,10
	50	0,83	0,87	0,93	1,01	1,07	1,14	1,21
	80	0,61	0,64	0,68	0,72	0,75	0,78	0,81
	75	0,65	0,67	0,71	0,76	0,79	0,83	0,86
	70	0,68	0,70	0,75	0,80	0,83	0,87	0,91
80	65	0,71	0,74	0,79	0,84	0,88	0,93	0,98
	60	0,76	0,79	0,85	0,91	0,96	1,01	1,07
	55	0,81	0,85	0,91	0,98	1,04	1,10	1,16
	50	0,88	0,93	1,00	1,09	1,16	1,23	1,31
	75	0,75	0,78	0,83	0,89	0,94	0,98	1,04
	70	0,79	0,83	0,88	0,94	1,00	1,06	1,11
75	60	0,83	0,87	0,94	1,01	1,06	1,13	1,20
	55	0,88	0,93	1,00	1,09	1,16	1,23	1,31
	50	0,96	1,01	1,10	1,08	1,15	1,22	1,30
	65	0,83	0,87	0,94	1,01	1,06	1,13	1,20
	60	0,88	0,93	1,00	1,08	1,14	1,21	1,29
	55	0,94	0,98	1,06	1,16	1,24	1,31	1,41
70	50	1,00	1,06	1,16	1,27	1,35	1,46	1,57
	45	1,10	1,16	1,28	1,42	1,52	1,64	1,79
	60	0,94	0,98	1,06	1,16	1,24	1,31	1,40
	55	1,00	1,06	1,14	1,25	1,33	1,43	1,53
	50	1,06	1,13	1,24	1,36	1,46	1,57	1,69
	45	1,16	1,23	1,35	1,50	1,63	1,76	1,92
65	40	1,28	1,37	1,52	1,71	1,87	2,05	2,27
	55	1,06	1,13	1,24	1,35	1,45	1,56	1,68
	50	1,14	1,21	1,33	1,47	1,59	1,72	1,86
	45	1,24	1,31	1,46	1,63	1,76	1,93	2,11
	40	1,35	1,46	1,63	1,84	2,02	2,22	2,47
	50	1,24	1,31	1,45	1,61	1,75	1,90	2,07
60	45	1,33	1,43	1,59	1,78	1,94	2,12	2,35
	40	1,46	1,57	1,76	2,02	2,22	2,46	2,76
	35	1,63	1,76	2,02	2,34	2,61	2,96	3,40
	45	1,45	1,56	1,75	1,98	2,17	2,39	2,66
	40	1,59	1,72	1,94	2,23	2,47	2,76	3,13
	35	1,76	1,93	2,22	2,60	2,93	3,34	3,87
55	30	2,02	2,22	2,61	3,17	3,67	4,35	5,34
	40	1,75	1,90	2,17	2,52	2,82	3,18	3,64
	35	1,94	2,12	2,47	2,93	3,34	3,85	6,11
	30	2,22	2,46	2,93	3,59	4,21	5,06	6,32
	25	2,61	2,96	3,67	4,80	6,02	8,19	9,96
	40	35	2,17	2,39	2,82	3,39	3,91	4,57
50	30	2,47	2,76	3,34	4,17	4,96	6,09	7,79

Garantiebedingungen

Der Einsatzbereich des HM-Heizkörpers umfasst geschlossene und ständig gefüllte Warmwasseranlagen, die fachkundig unter Beachtung der VDI-Richtlinien 2035 installiert sind und bei denen die Betriebsbedingungen max. 6 bzw. 10 bar Betriebsdruck und max. 110 °C Betriebstemperatur eingehalten werden. Wir verweisen auf die Einsatzmöglichkeiten und Einsatzgrenzen entsprechend dem BDH-Informationsblatt Nr. 7. Zu beachten ist, dass HM-Heizkörper sorgfältig zu transportieren und vor schädlichen Einflüssen auf der Baustelle zu schützen sind. Sie müssen in trockenen, chemisch und physikalisch unbelasteten Räumen gelagert werden. Bei Einhaltung der Garantiebedingungen, die jederzeit im Internet unter www.hm-heating.de eingesehen und abgerufen werden können, gewährt die HM Heizkörper GmbH Heating Technology bei Kauf innerhalb Deutschlands auf Dichtigkeit und Oberflächenbeschichtung der HM-Heizkörper 5 Jahre und auf Elektrokomponenten 2 Jahre Garantie ab Verkaufsdatum. Der Garantieanspruch muss innerhalb des Garantiezeitraums schriftlich gegenüber der HM Heizkörper GmbH Heating Technology | Wachstedter Straße 13 | 37351 Dingelstädt | info@hm-heating.de oder gegenüber dem Händler durch den Garantiennehmer geltend gemacht werden. Bei Einhaltung der vollständigen Garantiebedingungen gewährt die HM Heizkörper GmbH Heating Technology nach eigener Wahl den Ersatz des Garantieprodukts durch ein identisches oder gleichwertiges Produkt (Austauschprodukt). Sofern die HM Heizkörper GmbH Heating Technology und der Kunde nichts anderes vereinbaren, ist der Kunde verpflichtet, das Austauschprodukt bei der HM Heizkörper GmbH Heating Technology oder einem durch die HM Heizkörper GmbH Heating Technology bestimmten Händler abzuholen. Darüber hinausgehende Leistungen sind nicht Gegenstand der Garantie, insbesondere übernimmt die HM Heizkörper GmbH Heating Technology aufgrund der Garantie keine Kosten für sonstige Schäden, die durch oder aufgrund des mangelhaften Produkts entstanden sind, wie beispielhaft Einbau-/Ausbaukosten und Transportkosten oder Schäden an sonstigen Sachen des Garantiennehmers. Die gesetzlichen Ansprüche des Garantiennehmers (z.B. aus dem Kaufvertrag) werden durch diese Garantie nicht berührt bzw. werden hierdurch nicht eingeschränkt.

Stand der Fachpreisliste: Juni 2026.

Alle Preise sind ab dem 1. Juni 2026 gültig und verstehen sich zzgl. MwSt. Die Abbildungen und Texte dieser Unterlage sind unverbindlich. Technische Änderungen, Irrtümer und Druckfehler vorbehalten. Weitere Informationen zu unseren Produkten sowie unsere Allgemeinen Geschäftsbedingungen finden Sie unter www.hm-heating.de.



HM Heizkörper GmbH Heating Technology

Wachstedter Straße 13

D-37351 Dingelstädt

Telefon +49 (0) 3 60 75 / 3 97-0

info@hm-heating.de

www.hm-heating.de